

AAI[®]

AMERICANATHLETIC.COM



EVO[™]

BLACK

*LA SIGUIENTE EVOLUCIÓN
EN EQUIPOS DE GIMNASIA*

AAI

AAI

800.247.3978 | ASKAAI@AMERICANATHLETIC.COM

Encuentra tu distribuidor local en americanathletic.com/dealer

PROVEEDORES Y SOCIOS

AAI ES EL PROVEEDOR OFICIAL DE EQUIPO DE:

Desde 1972: Campeonatos Nacionales en EUA
Campeonatos Locales, Regionales y de O.J GAF
Campeonatos Locales, Regionales y de O.J GAV
Desde 1974 American Cup

Desde 1976 Selectivo Olímpico estadounidense

Desde 1984 Campeonato GAF de NCAA®

Desde 1984 Campeonato GAV de NCAA®

Desde 1985 Festival de Deportes Olímpicos en EUA

Desde 2012 Campeonatos Provinciales de Alberta

Desde 2012 Campeonatos Prov. de Saskatchewan

2016 Campeonatos Pac Rim

2016 Campeonatos Nacionales de EUA para GR, GA y GT

2015 Campeonatos Nacionales de México

2015 Campeonatos Occidentales de Canadá

2015 Juegos Canadienses de Verano

2015 Copa Internacional de la U. de Calgary

2015 Campeonatos Centroamericanos de Gimnasia

2015 Campeonato Panamericano de Clubes de S.A

2014 Olimpiadas Juveniles

2014 Campeonatos del Oeste de Canadá

2014 Panamericanos Jr de GT

2014 Campeonatos Mundiales de G. Artística

2014 Campeonatos Mundiales de G.T

2013/2014 Campeonatos Nacionales de China

2013/2014 Copa de Jueces de B.C

2013/2014 Copa Salto Mardi Gras

2013 Juegos Nacionales de China

2013/2014 Copa Kyle Shewfelt

2012/2013 Camp. Mundiales de Acrobacia

2013 Campeonatos Nacionales de China

2012 Campeonatos PAC RIM

2012 Juegos Invernales de Alberta

2012 Juegos Nacionales Indonesios

2012 Campeonatos Panamericanos Senior de Especialidades

2012 Juegos de Malasia

2012 Abierto Mexicano de Gimnasia - Acapulco

2012 Campeonatos Sudamericanos Junior - Bolivia

2012 Copa Panamericana de Clubes — Bolivia

2011 Campeonatos Occidentales Canadienses

2011 Copa por Invitación de Alberta

2011 Campeonatos Escolares Nacionales de Indonesia

2011 Copa por Invitación Rosa Salvaje

2011 Juegos SEA

2011 Campeonatos Nacionales de México

2010 Copa Mundial de G.R — Montreal

2010 Juegos de Malasia

2010 Campeonatos Nacionales de México

2010 Juegos Centroamericanos y del Caribe

2009 Olimpiadas Juveniles Mexicanas

2009 Juegos Nacionales Preparatorianos — Taiwan

2009 Universiada Nacional — Taiwan

2008 Selectivos Olímpicos

2008 Campeonatos Pacific Rim

2008 Juegos Nacionales de Indonesia

2007 Juegos de Borneo

2007 Copa del Mundo - Femenil

2006 Juegos Sudamericanos

2006 Alianza del Pacífico

2006 Juegos Regionales de Borneo

2005 Juegos del Sudeste Asiático

2005 Alianza del Pacífico

2004 Alianza del Pacífico

2004 Juegos de Malasia

2004 Juegos Nacionales de Indonesia

2003 Campeonatos Mundiales de Gimnasia

2003 Tour de Campeonatos Mundiales

2002 Copa Brasileña por Invitación

2002 Campeonatos Europeos de Gimnasia

2002 Juegos de Malasia

2002 Campeonatos Mundiales de G.R por Equipo

2001 Juegos Asiáticos

2000 JJ OO (Botadores para salto)

2000 Juegos de Malasia

2000 Tour Olímpico

1999 Segundos Masters Europeos de Gimnasia

1999 Campeonatos Mundiales

1999 Campeonato 4 Continentes de GR

1998 Juegos de la Buena Voluntad

1998 Juegos Commonwealth

1998 Juegos Asiáticos

1998 Juegos de Malasia

1998 PAGU

1997 Juegos SEA

1997 Juegos Balcánicos

1996 JJ OO

1996 PAGU

1996 Juegos Panamericanos Jr.

1996 Tour Olímpico

1995 Juegos de la Buena Voluntad

1995 Juegos Commonwealth Británicos

1995 Juegos SEA

1995 Juegos Sudamericanos

1995 Juegos Panamericanos

1993 Juegos de Malasia

1991 Campeonatos Mundiales de Gimnasia

1990 Juegos Panamericanos

1989 Juegos Panamericanos Jr

1987 Olimpiadas Mundiales Especiales

1987 Juegos Panamericanos

1985-1996 Campeonatos Internacionales de Parejas Mixtas

1985 Tour Olímpico Vidal Sassoon

1984 Juegos Olímpicos

1983 Juegos Panamericanos

1979 Camp Mundiales de Gimnasia



Socio y Proveedor Aprobado



Proveedor y Socio Oficial



Equipo Oficial para los campeonatos de gimnasia de la NCAA®



Proveedor Oficial de Equipo de los Campeonatos Nacionales de YMCA®



Proveedor Oficial de Equipo de la USAIGC



Partidario Oficial del Salón de la Fama Internacional de Gimnasia
www.ighof.com



Proveedor Oficial de Equipo de la Federación Puertorriqueña de Gimnasia



Proveedor Oficial de Equipo de la Gimnasia Argentina

TABLA DE CONTENIDOS

American Athletic, Inc. ("AAI") ha estado fabricando equipo de clase mundial desde 1954. Nuestro compromiso en brindar productos de alta calidad y rendimiento se ha mantenido por más de 60 años. AAI comenzó por su innovación; sin embargo, hoy es la compañía número 1 por su determinación. AAI continuará buscando nuevas soluciones para mantener el equipo en su mejor rendimiento.

BENEFICIOS BÁSICOS DEL EQUIPO AAI®:

El vinil estándar de .5kg cuenta con aprobación CPSIA & Prop 65 y es extremadamente duradero.

El acabado de recubrimiento en polvo evita que se astille, debilite o desgaste como ocurre en acabados comunes.

Los materiales de aluminio o acero duradero de alta calidad brindan longevidad al producto.

Los pistones de uso pesado brindan mayor estabilidad y rendimiento.

Las esponjas de polietileno y poliuretano ayudan a generar resultados superiores.

Los cojinetes que no dejan marca reducen el daño al piso.

Sociedades con compañías de renombre para ser tu único punto de compra.

Equipos de venta que piensan en ti.

Atletas y entrenadores en quienes confiar.

¡EQUIPO EN EL QUE PUEDES CONFIAR!

#WEGOTTHIS

ACTUALIZACIÓN DE EQUIPO

03- 06 | Equipo para competencias

G2N™

07-08 | La gimnasia encuentra Ninja

SALTO

09-10 | Tablas para competencias

11-12 | Botadores y trampolines

13 | Accesorios para salto

14 | Pista para competencias

15 | Entrenamiento para competencias

BARRAS

16-17 | Asimétricas para competencias

18 | Barra fija para competencias

19-20 | Barra sencilla para entrenamiento

21-22 | B. Paralelas para competencias

23 | Rieles/Barras

VIGAS

24-25 | Vigas para competencias

26-27 | Accesorios para entrenamiento

ARZONES

28 | Caballo con A. para competencias

29 | Accesorios

30 | Entrenamiento para arzones

ANILLOS

31-32 | Anillos para competencias

PISO

33-35 | Sistemas para piso

36-37 | Plataformas para piso

38 | Alfombra para piso

39 | Alfombras con espuma (CBF)

TUMBLING

40 | Pistas para acrobacias

41 | Trampolín para acrobacias ELITE™

AIRTRACK

42-44 | AirTrack

TRAMPOLIN

45-50 | Eurotramp®

FOSAS PARA ENTRENAMIENTO

51-52 | Fosas a nivel de suelo

53 | Cubos y cubiertas

ACCESORIOS

54 | Accesorios

55 | Cuerdas para trepar

56-58 | Accesorios de aparatos

ADAPTADORES LIBRES

59 | Adaptadores Libres

COLCHONES

60-61 | De aterrizaje para competencia

62 | De aterrizaje para competencia FIG

63 | De entrenamiento / para elementos

64-65 | Colchones plegables

RECUBRIMIENTO DE PAREDES

66 | Recubrimientos protectores

DESARROLLO MOTRIZ

67 | Planos inclinados

68-69 | Figuras de vinil

70 | Gaga

71-72 | Accesorios de desarrollo

ELITE™ KIDS GYM

73-76 | ELITE™ Kids Gym

NASTIA LIUKIN POR AAI

77 | Línea Nastia Liukin

PERSONALIZA

78 | Personaliza tu gimnasio



#AAITRUCK

¡Visita americanathletic.com/rental para averiguar más acerca de la renta del equipo para tu competencia local!

Los semi-trailers de AAI transportarán equipo de gimnasia, GT y porras a lo largo de EUA. ¡Búscalos en el camino y en los próximos eventos nacionales!

LÍNEA PARA COMPETENCIAS EVO-BLACK™

YA VIENE...

LA LÍNEA PARA COMPETENCIAS

EVO-LINE DE AAI

...el siguiente paso en la evolución de aparatos de gimnasia

Ya has visto nuestros **CARTELES EVO...**

...ahora los últimos conceptos en innovación y tecnología se consolidan en

EVO-BLACK™ DE AAI®

EVOTM
BLACK

LÍNEA PARA COMPETENCIAS EVO-BLACK™



EL SIGUIENTE PASO EN LA EVOLUCIÓN DE APARATOS DE GIMNASIA

BARRAS ASIMÉTRICAS EVO-BLACK™

- Ajuste del ancho simplificado
- Incremento del ancho entre las barras
- Marcaciones FIG y Domésticas claras
- Ajuste de punto sencillo en un pistón

TABLA DE SALTO EVO-BLACK™

- Ajuste doble de la tabla del salto
- Ajuste de la altura simplificado
- Mejoría en la capacidad de nivelación
- Incremento en la estabilidad gracias a una base más pesada

MAGNESIERO EVO-BLACK™

- Magnesiero compuesto de una parte superior hecha de polietileno resistente y una base negra de polietileno
- 81 cm de altura

407-197 Magnesiero Evo



NUEVO

VIGA EVO-BLACK™ ¡MUY PRONTO!

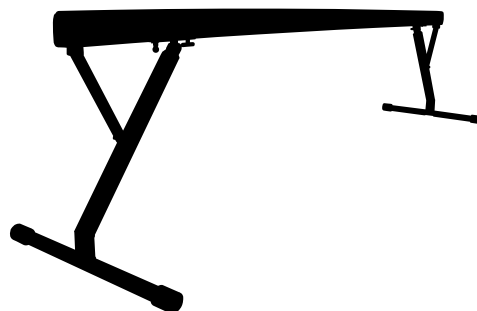

LÍNEA PARA COMPETENCIAS EVO-BLACK™

NUEVO



LA SIGUIENTE EVOLUCIÓN EN EQUIPO DE GIMNASIA

BARRAS PARALELAS EVO-BLACK™

- Soporte más rígido
- Mayor estabilidad lado-a-lado
- Base modular para transportarlo y moverlo fácilmente
- Seguro de giro con doble propósito
- Marcas en los pistones mejoradas



ANILLOS EVO-BLACK™

- Marco más ligero y fácil ensamblaje
- Capacidad de nivelado mejorada
- Disponible con patas ajustables o no ajustables
- Mejoría en el ajuste del reflejo de giro y golpe

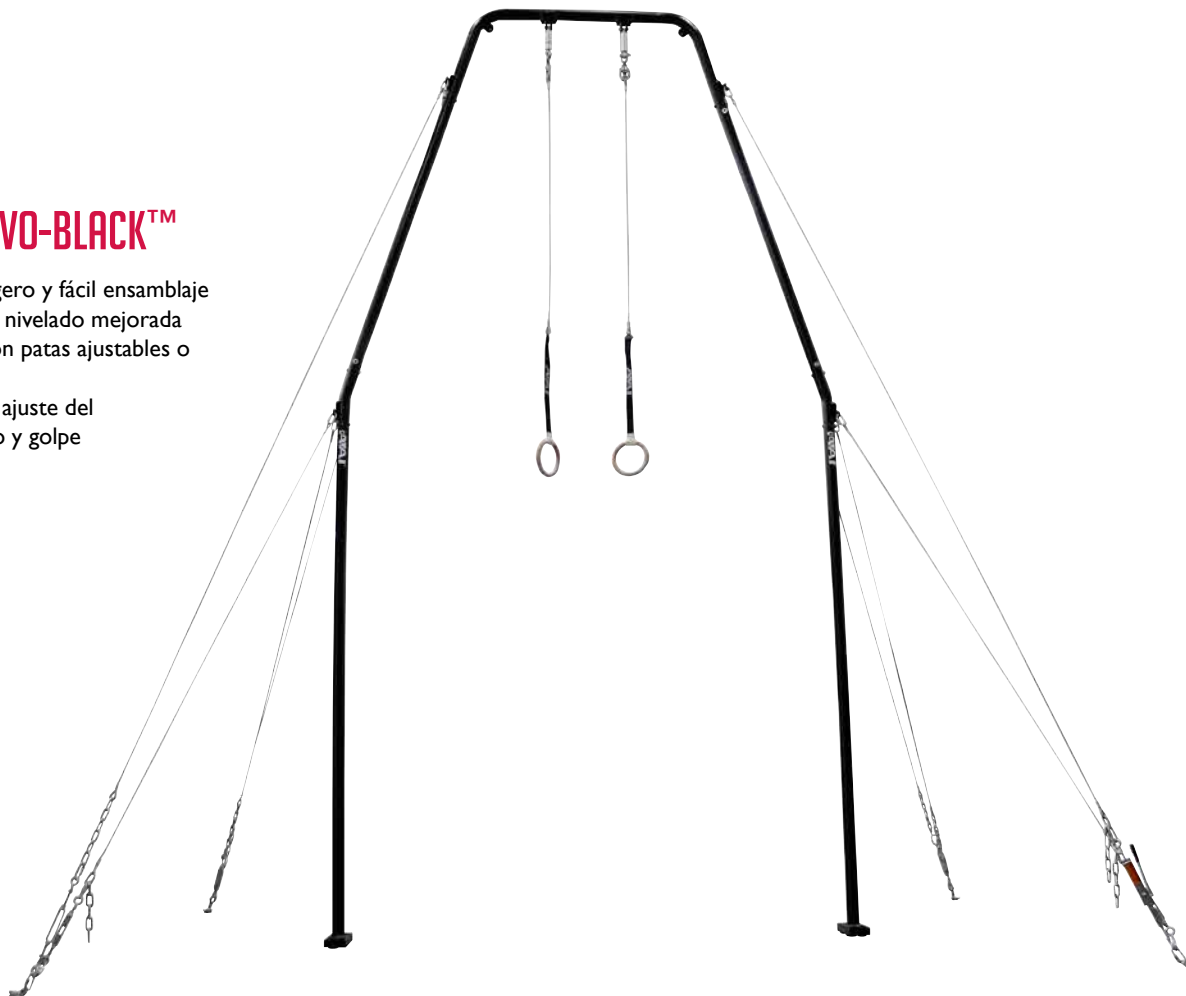

LÍNEA PARA COMPETENCIAS EVO-BLACK™

NUEVO



LA SIGUIENTE EVOLUCIÓN EN EL EQUIPO DE GIMNASIA

BARRA FIJA EVO-BLACK™

- Barra de acero inoxidable tratada con calor y con el proceso shot-peen.
- Al simplificar el ajuste de la barra de 2.8m-2.95m se elimina el pistón
- Resorte interno para ajustar la altura fácil y rápido
- La reducción del peso permite que transportarla y moverla sea fácil.

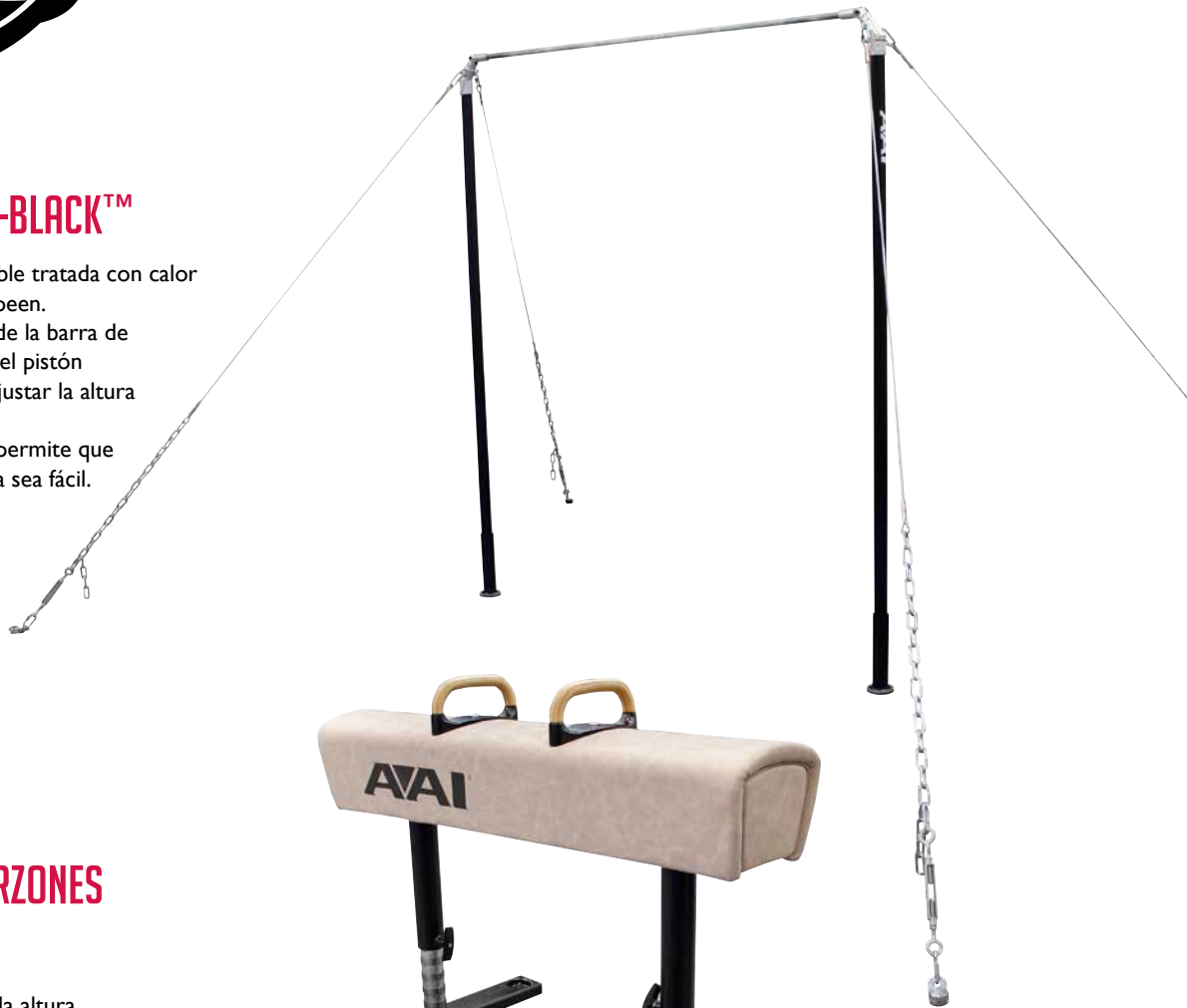

CABALLO CON ARZONES EVO-BLACK™

- Es más sencillo ajustar la altura
- Soportes más rígidos para disminuir la vibración
- Seguro de doble propósito de giro y golpe
- Mayor estabilidad gracias a la base más pesada
- La base modular permite que transportarlo y moverlo sea fácil



SISTEMA INTERNACIONAL DE EJERCICIOS DE PISO SSC PARA GIMNASIA ARTÍSTICA



- Aprobada por la FIG
 - Cumple con las especificaciones de competencia de USAG, NCAA®, NFHS y Acro
- Vea la página 33 para más detalles

G2N™ GIMNASTA ENCUENTRA NINJA

G2N

G2N™

LA GIMNASIA SE ENCUENTRA CON NINJAS

¡LOS NIÑOS ACTIVOS HAN VUELTO!

¡DEJA EL VIDEO JUEGO Y SALTA POR ENCIMA DEL SOFÁ!

G2N™ RETA A NIÑOS DE TODAS LAS EDADES A SER ACTIVOS, CREATIVOS Y HABILIDOSOS. LE PUEDES DECIR GUERRERO, PARKOUR O NINJA... ¡INOSOTROS LE DECIMOS DIVERSIÓN!

- Suficientemente firme para adultos, suficientemente adaptable para niños y suficientemente único para Ninjas.
- Construido a base de acero de alta calidad que provee solidez y durabilidad
- Recubrimiento en polvo para una apariencia más duradera y limpia
- Se puede montar en la pared y desplegable en minutos
- La unidad individual (1 pieza) ocupa un área de 3m X 3m con 12 alturas para montar diferentes para accesorios
- Las secciones adicionales agregan retos 3m cuadrados a la vez
- Es muy fácil colgar, ajustar o retirar varios accesorios a la vez
- Peldaños acojinados incluidos por seguridad

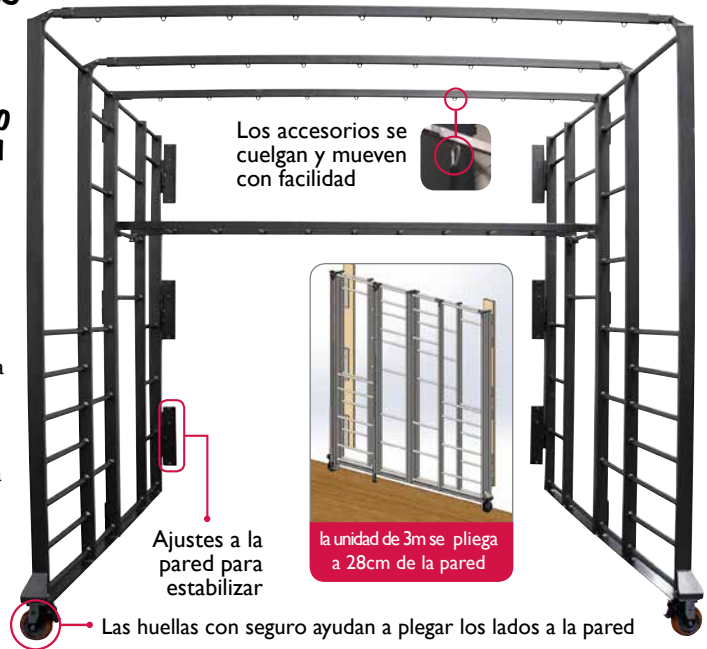

NUEVO

- 405-256 Paquete 1* G2N™
- 405-257 Paquete 2* G2N™
- 405-258 Paquete 3* G2N™
- 405-259 Paquete 4* G2N™
- 405-252 Unidad de pared G2N™ - Una sección
- 405-253 Unidad de pared G2N™ - Dos secciones
- 405-232 Barra horizontal G2N™
- 405-233 Tabla firme G2N™
- 405-235 Muro para escalar G2N™ - Paquete de 2
- 405-244 Peldaños acojinados G2N™ - Juego de 23
- 409-560 Colchoneta adicional G2N™ de 1.2m x 9cm x 3m V1 Negro/Verde
- 405-242 Auxiliar anillos G2N™ - Chico
- 405-240 Aux. anillos G2N™ - Mediano
- 405-243 Aux. anillos G2N™ - Grande
- 409-561 Rampa con Anti-skid G2N™

*Vea hoja de precios para artículos incluidos



CREA TU PROPIO CIRCUITO DE OBSTÁCULOS CON VARIEDAD DE OPCIONES

- Soga y escalones de soga
- Red de carga
- Changueros
- Ring Trainer
- Anillos
- Tabla flotante
- Pared con piedras

EL G2N™ ENSEÑA A LOS NIÑOS:

- FUERZA
- FLEXIBILIDAD
- RESISTENCIA
- DESARROLLO DE ELEMENTOS
- EQUILIBRIO
- DIVERSIÓN

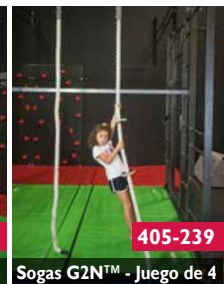

G2N GIMNASTA ENCUENTRA NINJA

G2N



PARED MODIFICABLE G2N™

405-055 Pared modificable G2N™

- Sin el uso de cierres de gancho es más fácil y rápido mover los obstáculos G2N™ al cambiar el circuito
- Fabricado con vinil de 500g y esponja de polietileno para durabilidad y fácil limpieza
- Material antiderrapante que evita que las figuras se muevan en el piso o al estar apiladas



ESCALONES INCLINADOS G2N™

- Cómprelos por unidad o juego de 4

480-309 Escalones inclinados G2N™ - cada uno

480-310 Escalones inclinados G2N™ - Juego de 4



OBSTÁCULO G2N™

- Disponible en 3 configuraciones diferentes
- Es fácil quitar las piezas

409-572 Obstáculo G2N™ - 2 piezas

409-568 Obstáculo G2N™ - 3 piezas

409-563 Obstáculo G2N™ - 4 piezas



OCTARROCA

480-313 Octarroca G2N™ Chica

480-314 Octarroca G2N™ Mediana

480-315 Octarroca G2N™ Grande

NO TITUBEEES CON LAS SERIES DE EQUILIBRIO G2N™. PERSONALIZA TUS PROPIOS CIRCUITOS NINJA G2N™ DE AAI CON PAQUETES O PIEZAS INDIVIDUALES.

Los artículos de las series de equilibrio están fabricadas con metal de alta calidad o paneles de madera Skidguard



405-126 Viga angular G2N™

405-127 Viga de equilibrio G2N™

405-129 Viga con punta G2N™

405-130 Mecedora G2N™

405-131 Tabla de equilibrio G2N™

405-132 Botador con 4 resortes G2N™

405-134 Camino de serpiente G2N™

405-135 Escaleras de acero G2N™

(Juego de 6)

EL G2N OFRECE SERVICIOS

- Un programa listo para que el personal lo utilice
- Un centro de ganancias adicional
- Un programa que ayuda con la retención de miembros

El G2N™ ofrece un currículum completo que incorpora los conceptos fundamentales de la gimnasia con aptitudes físicas.



El currículum de 8 semanas ofrece a las instalaciones un programa listo para usarse. Incluye una planeación de clase semanal, así como videos de entrenamiento para el personal para asegurar consistencia dentro del programa.

TABLAS DE SALTO PARA COMPETENCIAS

SALTO



TABLA DE SALTO ELITE™ PARA GIMNASIA ARTÍSTICA

Esta tabla de salto tradicional se usa en competencias en todo el mundo.

- Aprobada por la FIG.
- Cumple con las especificaciones de competencia de la USAG, NCAA® y la AAU.
- La base estable permite que cualquiera en el gimnasio ajuste la altura.
- La tabla se fabrica con una especie de fibra de vidrio, recubierta con esponja que rebota y está cubierta con material de gamuza.
- Cuenta con un amplio ajuste de altura que va desde 95 cm a 1.35m
- Incluye el cojinete ajustado de los protectores de la base

407-556 Tabla de salto ELITE™ con almohadilla ajustable

407-562 Tabla de salto ELITE™ con cojinete para club

407-528 Tabla de salto ELITE™ (únicamente el cabezal)

407-537 Juego de recuperación de la tabla de salto ELITE™ International



TABLA DE SALTO TAC/10

El cabezal de la tabla de salto TAC/10 excede el rebote permitido por la FIG en un 40% y cumple con los requisitos de deflexión y fuerza máxima.

- Tabla de salto oficial para los Campeonatos Femeniles de Gimnasia de NCAA® y O. J de USAG.
- Cumple con las especificaciones de competencia de la USAG, NCAA® y la AAU.
- La altura se puede ajustar entre 95cm y 135cm; tiene el ajuste de altura más amplio
- La tabla para salto se fabrica con una esponja reactiva que ofrece un mejor rebote.
- La exclusiva cubierta de AAI TAC/10 aporta un agarre increíble y se puede limpiar fácilmente con el limpiador especial.
- Incluye la cubierta para clubes.
- La superficie se puede limpiar fácilmente con el limpiador TAC/10

407-557 Tabla de salto TAC/10

407-543 Sólo cabezal de la tabla de salto TAC/10

407-553 Juego de recuperación para la tabla de salto TAC/10 *

*Incluye protector de esponja y cubierta cosida

TABLAS DE SALTO PARA COMPETENCIAS

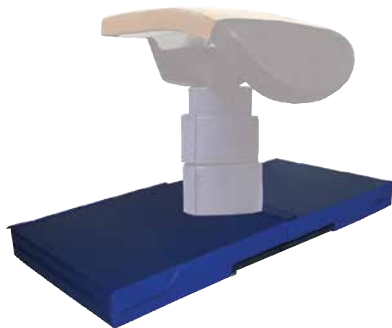

COLCHÓN FIJO PARA SALTO

Este sistema ajustable de dos piezas se ajusta sobre la base de la tabla brindando una superficie de asistencia de 10cm x 20cm

- Se ajusta firmemente con velcro para evitar que se resbale de la base.
- Construido con una esponja de alta densidad y vinil ajustable.
- El reverso del colchón tiene una pestaña de 10cm con velcro que se puede ajustar para agregar colchonetas a la tabla de salto.

416-292 Colchoneta para salto de 20cm - de acuerdo con la FIG

416-549 Colchoneta para salto de 20cm (centro más grande para un ajuste más fácil)

416-547 Colchoneta para salto de 20cm

PAQUETES DE PROTECTORES DE LA BASE DE SALTO



CUBIERTA AJUSTABLE

- Los protectores consisten de 7 piezas que cubren completamente la base y ayudan a prevenir lesiones.
- Éstos se pueden retirar fácilmente para su almacenamiento o para ajustar la altura de la tabla.
- Los protectores de refuerzo cubren la parte trasera de la base y están fabricados con esponja de polietileno cruzado

416-127 Paquete de protectores ajustados

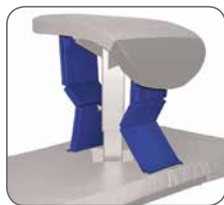

CUBIERTA PARA CLUB

- El juego de protectores de 5 piezas está diseñado para proteger desde la base de la tabla
- El juego se adhiere a los Protectores fijos de salto y a la lengua con velcro
- Incluye protectores delanteros y traseros

407-558 Paquete de protectores de salto



PESAS PARA LA BASE DE LA TABLA

Las pesas de AAI® caben, sin presentar peligro alguno, en la base de la tabla de salto cuando no es posible anclarla.

- Hecho con pesas que evitan que se resbale la tabla, sobre todo en pisos de concreto pulido o madera.
- El material antideslizante en la parte de abajo de la pesa evita que se raspe la estructura de la base de la tabla.
- Las pesas caben en el interior de la tabla y no presentan peligro alguno para el atleta.

407-568 Pesas delanteras y traseras para la base de la tabla de salto - peso 102kg

407-569 Pesas laterales de la base de la tabla — peso 118kg - no se muestran

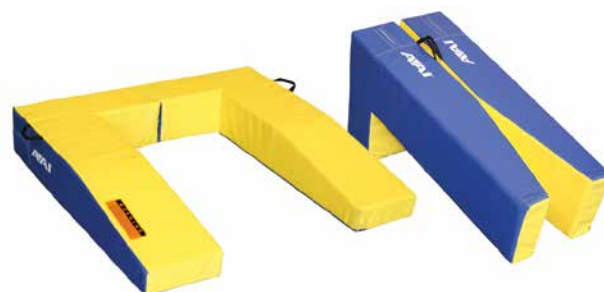

"U"

Esta forma contorneada rodea el botador para darle seguridad a los gimnastas durante las entradas con elementos acrobáticos.

- Cumple con las especificaciones de competencia de USAG, NCAA®, NFHS y AAU.
- Ideales para las entradas con redondilla.
- Es un producto versátil que se usa diariamente en el gimnasio para todos los niveles.
- La esponja de alta densidad y materiales de refuerzo brindan una mayor resistencia y durabilidad al estar cubierta con un vinil maleable de alta calidad.

407-206 "U" plegable 122cm x 122cm; recorte de 63cm x 102cm

407-238 "U", no plegable 122cm x 142cm; recorte de 63 cm x 102cm

407-204 "U" no plegable de 20cm, recomendada por la FIG ; 103cm x 122cm; recorte de 63cm x 102cm

BOTADORES PARA SALTO

SALTO



Bases de hule actualizadas en los botadores para salto Stratum® & TAC/10



LA ELECCIÓN DE LOS ENTRENADORES



BOTADOR STRATUM®

Este botador de primera calidad utiliza la tecnología más reciente para obtener resultados dinámicos.

- Aprobado por la FIG.
- Cumple con las especificaciones de competencia de USAG, NCAA®, NFHS y AAU.
- El número de resortes puede ajustarse para satisfacer las necesidades de peso y destreza del gimnasta.
- Los resortes de óxido negro brindan el rebote deseado.

407-228 Botador Stratum® de 8 resortes ajustables

407-257 Botador Stratum® de 5 resortes suaves y fijos

407-259 Botador Stratum® (6 resortes) suave (FIG)

407-258 Botador Stratum® (8 resortes) firme (FIG)

407-235 Juego de recuperación para tabla de salto Stratum®

BOTADOR TAC/10

Similar al botador Stratum®, pero con un recubrimiento más grueso y reactivo para un desempeño mejorado.

- Cumple con las especificaciones de competencia de USAG, NCAA®, NFHS y AAU.
- La cubierta exclusiva de AAI provee una tracción increíble y puede ser limpiada fácilmente con el limpiador TAC/10

407-233 Botador TAC/10 de 8 resortes ajustables

407-207 Juego de recuperación para botador TAC/10



El botador TAC/10 es el botador oficial de los Campeonatos de Gimnasia Femenil de la NCAA®.



407-595



407-599

BOTADORES PARA COMPETENCIAS JUVENILES

Cualidades similares al trampolín Stratum, pero fabricados para adecuarse a los gimnastas en desarrollo.

- Aprobados para los niveles 1 a 5 de la USAG.
- Utilizan resortes con zinc para satisfacer las necesidades del peso y habilidades del gimnasta.
- Fabricados con una cubierta exclusiva de AAI, TAC/10 y con alfombra gris

407-595 Trampolín para competencias juveniles TAC/10

407-599 Trampolín para competencias juveniles



RESORTES PARA BOTADOR

15316 Resorte pequeño

15317 Resorte grande

BOTADORES Y TRAMPOLINES PARA SALTO

BOTADORES EVO DE AAI® **NUEVO**

- Los botadores EVO tienen un punto óptimo más largo que permite variaciones en la posición de entrada
- Estos botadores progresivos están codificados por color para ayudar a determinar qué botador su atleta requerirá
- La sensación más suave y con menos sacudida y menos golpeteo permite un mayor número de repeticiones. La estera anti-fatiga provee una sensación única más suave en manos o pies
- El marco de aluminio soldado cuenta con un asa para transportarlo fácilmente

407-262 EVO-Verde™ - Suave

407-263 EVO-Amarillo™ - Mediano

407-264 EVO-Naranja™ - Firme



Los resortes comunes se desgastan debido al uso del metal como consecuencia de la compresión. Los botadores Evo usan la siguiente evolución en resortes de lámina para conservarse y durar más.



* APROBADO *

El comité de JO Femenil de USAG aprobó y aceptó el uso de botadores Evo de AAI® en todos los niveles el 14 de Mayo de 2018 - enmienda en la página 63 R&P, H. 1

SALTO

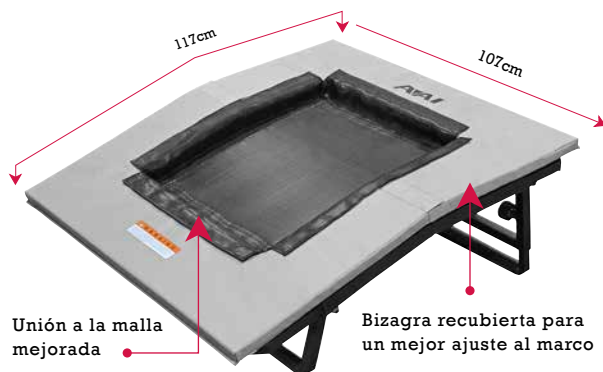

Los trampolines Premier y Junior para Salto tienen el mismo perfil que los botadores para salto AAI® y se usan en los niveles 1-4, P.R.E.P., obligatorios y libres para perfeccionar y aprender elementos de salto.

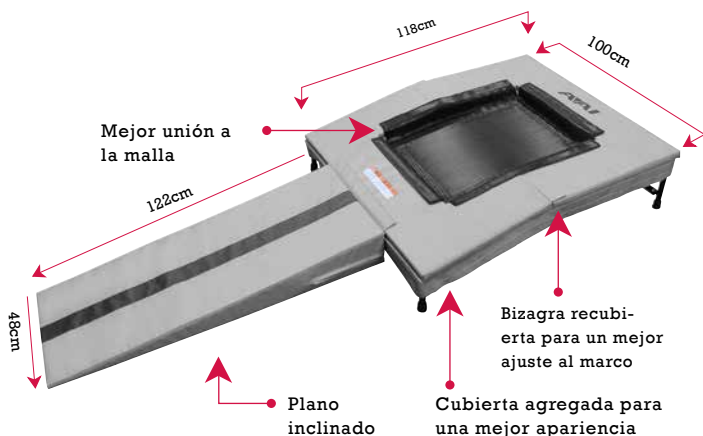

TRAMPOLÍN PREMIER PARA SALTO

- Las patas traseras ajustables permiten que la altura se ajuste a 33cm, 36cm & 38cm
- La parte frontal también se puede ajustar para bajar la malla y colocarla en el piso
- Incluye los recubrimientos del marco

405-115 Trampolín para salto Premier



Baje la malla doblando la varilla de sujeción y colocándolo en el piso

TRAMPOLÍN JUNIOR PARA SALTO

- Es fácil colocarlo en posición gracias a sus 2 ruedas traseras
- Las patas están diseñadas para que queden por fuera de la pista de salto
- Incluye recubrimientos del marco y plano inclinado

405-110 Trampolín Junior para salto



AUXILIAR PARA ENTRADAS

- La esponja ligera de doble densidad provee un despegue estable, pero sin compresión
- Reemplaza a un botador adicional

416-030 Auxiliar para entradas en Gris/Negro 61 x 122 x 23cm

416-046 Auxiliar para entradas en Naranja/Negro 61 x 122 x 23cm



COJINETES PARA REDONDILLA

Provee la mejor superficie para el acercamiento a la tabla

- Cumple con las especificaciones de la FIG (no incluye el cojinete pequeño para redondilla)
- Aprobado por USAG y NCAA® (416-094)
- Hecho con un material de esponja que evita rozaduras para cuidar las muñecas y los hombros al realizar entrenamiento repetitivo.
- Los bordes cuadrados permiten colocar los cojinetes de manera segura y ajustada a la tabla de salto.
- Velcro de 10cm en el perímetro junto con una tira de 5cm al centro para adherirlo a la pista de salto.

416-094 Cojinete de gamuza para redondilla (1m x 1.3m x 3.6cm)

416-097 Cojinete Mini de gamuza para redondilla (90cm x 90cm x 3.6cm)

416-098 Cojinete para redondilla TAC/10 (1m x 1.3m x 3.6cm)

416-099 Cojinete para redondilla Mini TAC/10 1 3/8" (90cm x 90cm x 3.6cm)

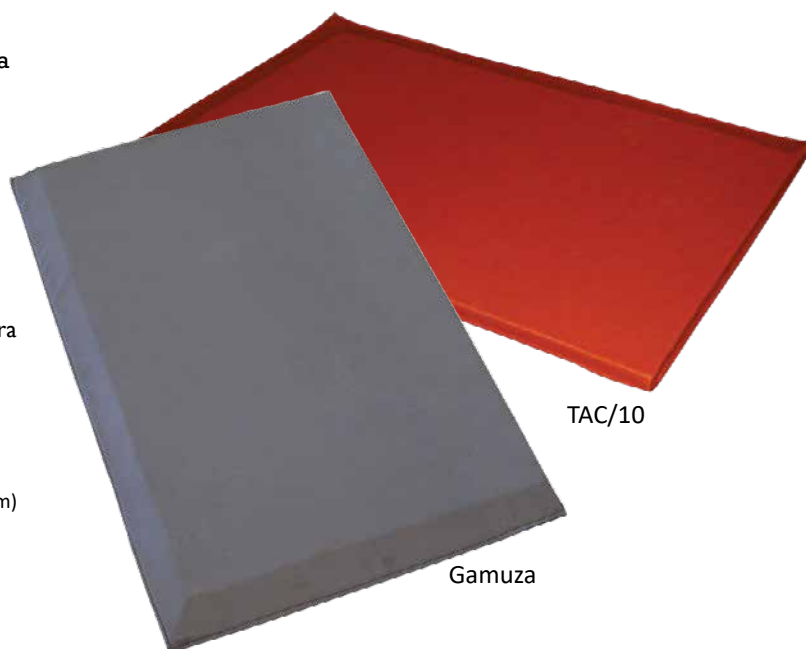

TAC/10

Gamuza

CUBIERTA DE LA TABLA DE SALTO PARA ENTRENAMIENTO

Este accesorio brinda apoyo adicional para cuidar de las muñecas y hombros de los atletas durante el entrenamiento repetitivo.

- Material de la más alta calidad fabricado con el mismo material que se utiliza en la tabla de salto. Tiene un material suave que se ajusta a la forma de la tabla.
- Tiene un cordón en la parte inferior de la cubierta que brinda un ajuste seguro a la tabla.
- Las capas de esponja de poliuretano, polímero y polietileno con células cerradas brindan control y comodidad.
- La tabla puede bajarse para ajustar la altura deseada del caballo con la altura extra del recubrimiento.

416-277 Cubierta de la tabla de salto



PISTA DE SALTO PARA COMPETENCIAS

PISTA DE SALTO

Provee la mejor superficie para aproximarse a la tabla.

- Cumple con las especificaciones de competencia de USAG, NCAA® y NFHS.
- Disponible con 35mm de espesor.
- Mide 92m x 25m.
- Disponible en rojo y azul.



Alfombra adherida a esponja densa

B416-785 Pista de salto – 3.5cm de color azul

R416-785 Pista de salto – 3.5cm de color rojo

416-047 Marcador de pista

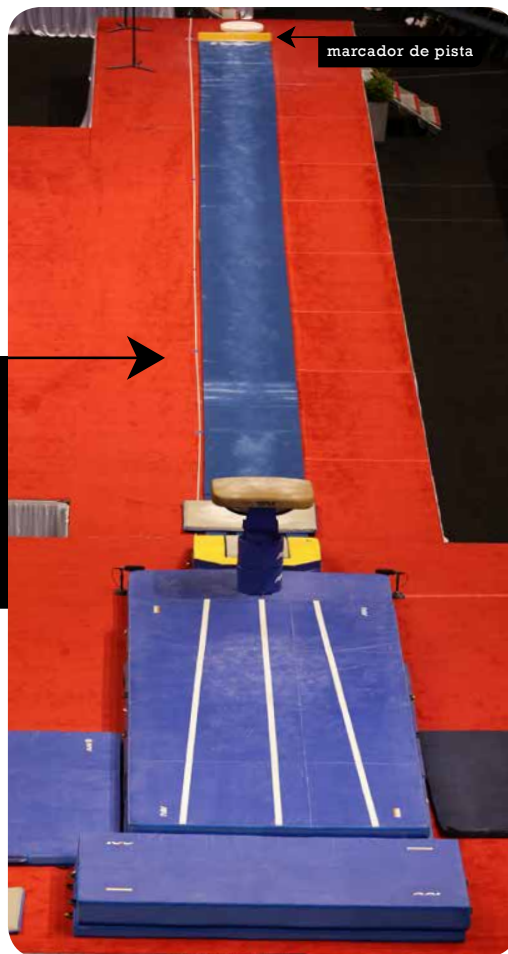
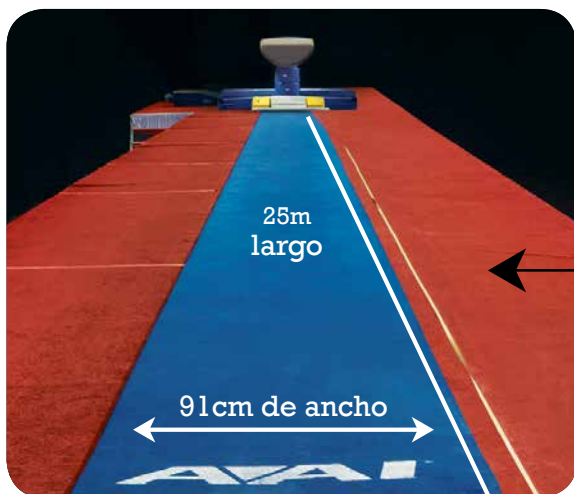

SALTO

SISTEMA DE PISTA DE SALTO INTERNACIONAL FIG

Provee la mejor superficie para la aproximación al salto



- Cumple con las especificaciones de competencia de la FIG, USAG, NCAA® and NFHS
- La pista se fabrica con alfombra adherida a una capa de esponja densa y eso, a su vez, se adhiere a una tabla que sirve de soporte para cuando se ancle la base de la tabla .
- La pista mide 1m x 25m
- Las guías miden 3.20m de largo

407-427 Sistema de pista de salto internacional FIG – 2.5cm

407-429 Sólo la pista de salto – 2.5cm de grosor

407-428 Sólo guías de salto– 2.5 cm de grosor

416-047 Marcador de pista (416-047 se incluye en 407-427)

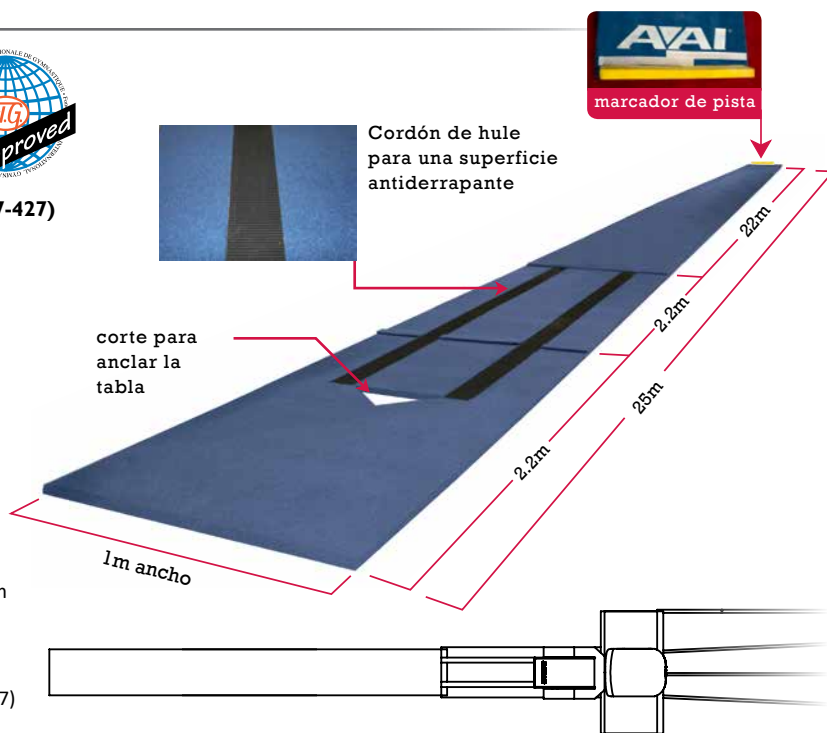

ENTRENAMIENTO DE SALTO PARA COMPETENCIAS

SALTO

AUXILIAR PARA SALTO Y BLOQUE DE 10 CM PARA GAV

La forma contorneada imita la tabla de salto TAC/10 de AAI.

- El aparato tiene una superficie contorneada y de corona para replicar la tabla de salto.
- La unidad de tres piezas ensamblada mide 1.3m x 1.2m x 95cm.

416-036 Aparato para entrenamiento de salto TAC/10 (en la ilustración)

416-034 Aparato auxiliar para entrenamiento de salto (superficie de gamuza)

- El bloque de 10cm adicionales cumple con el reglamento de GAV que pide 135cm de altura.

416-035 Bloque de 10cm para hombres

Retira la cabeza para entrenar elementos más avanzados con seguridad

La sección de en medio puede usarse como superficie para asistencia.

Bloque de 10cm para GAV

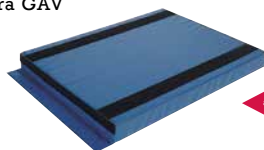

50 5/8"

Se muestra en configuración GAF

Use con Auxiliar de Salto (416-034 ó 416-036) para mayor altura.

SISTEMA DE PROGRESIONES PARA SALTO

- Cumple con las especificaciones de salto de JO
- Las bases de esponja en módulos se pueden utilizar individualmente como bloques para asistencia o adheridos con velcro para ser utilizados en este sistema.
- La zona en la que se colocan las manos está marcada a 81cm en la parte superior del sistema.

Sistema Curvo Completo

NUEVO

416-440 Sistema de salto curvo para progresiones: (2) bases de 81cm x 1.5m x 1.5m, (3) colchones cuadrados de 20cm x 1.5m x 1.5m y (1) colchón curvo arriba de 20cm x 1.5 x 1.5 m

Sistemas Cuadrados Completos

416-413 Juego completo con base modular completa

416-420 Juego completo con base modular dividida

538-631 Juego completo con base modular de 61cm

Componentes

416-419 1.5m x 3.0m x 81cm — esponja modular de 81cm

416-424 1.5m x 1.5m x 81cm — esponja modular de 81cm (par)

416-425 1.5m x 1.5m x 81cm — esponja modular de 61cm

416-426 1.5m x 1.5m x 81cm — esponja modular de 16cm

416-414 1.5m x 3.0m x 20cm — sólo el cojinete superior

416-440 Sistema curvo de salto para progresiones

NUEVO

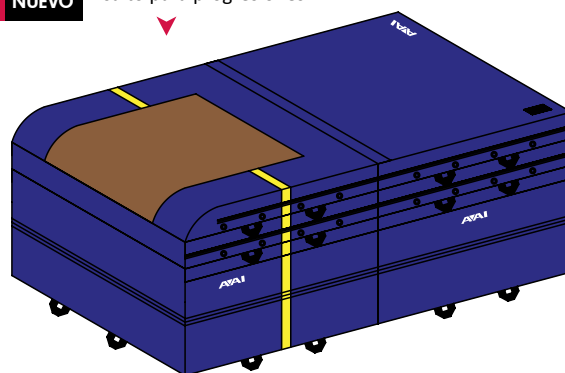

416-414

416-419

base completa de 81cm
416-413



416-424

base separada de 81cm
416-420

Configuraciones para el Sistema de Progresiones para Salto

# de Modelos Completos	416-413	416-420	538-631	otras configuraciones disponibles			
416-419 - 1.5m x 3m x 81cm	Cant. 1						
416-424 - 1.5m x 1.5m x 81cm		Cant. 1					
416-425 - 1.5m x 1.5m x 81cm			Cant. 1				Cant. 1
416-426 - 1.5m x 1.5m x 81cm				Cant. 1	Cant. 2	Cant. 1	
416-414 - 1.5m x 3m x 20cm	Cant. 2	Cant. 2	Cant. 3	Cant. 4	Cant. 2	Cant. 1	

BARRAS ASIMÉTRICAS PARA COMPETENCIAS

AAI cuenta con extremos de barra exclusivos que brindan mayor flexibilidad y reducen el tiempo que comúnmente toma "aflojar" el equipo en aparatos de otros fabricantes

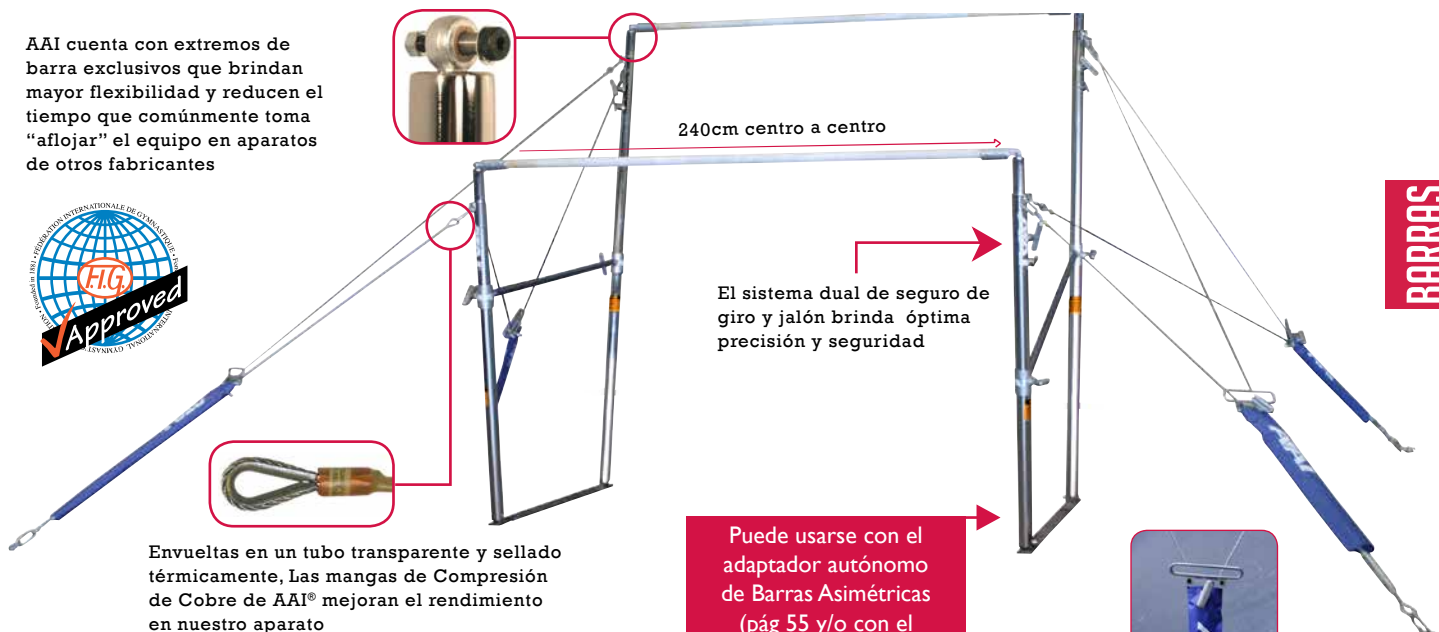

BARRAS

BARRAS ASIMÉTRICAS ELITE™

407-080 Barras asimétricas ELITE™ c/Rieles de Grafito X — peso 135kg

407-109 Barras asimétricas ELITE™ c/Rieles de Grafito E — peso 135kg

416-369 Protectores de Barras Asimétricas - no incluidos — peso 4kg

- Los extremos de la barra brindan un desempeño más constante con menor desgaste en el agarre de la barra
- Los agarres que se deslizan hacia ambos lados permiten que la unidad exceda las especificaciones de barra a barra de la FIG. Se ajustan de 95 a 192cm
- La barra baja se ajusta a una altura de 155cm a 185cm
- La barra alta se ajusta a una altura de 2.35m a 2.65m
- Las barras de Grafito X brindan una sensación de madera con la resiliencia y solidez de fibra de vidrio del más alto desempeño
- Los pistones para tareas pesadas están diseñadas para brindar estabilidad y desempeño adicional
- El sistema de cableado es fácil de ajustar para lograr una mayor estabilidad a
- Las bases y los enlaces que separan las barras están recubiertos en filón azul en polvo
- Se puede utilizar con el Adaptador Libre de Barras en la página 59 y/o el Sistema SRS en la página 20
- Incluye 4 cubiertas de cable - como se muestra arriba
- La unidad requiere 4 anclajes (no incluidos - vea página 58)

Puede usarse con el adaptador autónomo de Barras Asimétricas (pág 55 y/o con el Sistema SRS en la pág 14)

AAI incluye 4 cubiertas de cables con todos sus sistemas de Barras Asimétricas

BARRAS ASIMÉTRICAS

Pieza #	407-080 & 407-109	407-126 & 407-326	407-053 & 407-073
Equipo	Barras Asimétricas Elite™	Barras Asimétricas Internacionales	Barras de Tensión Constante (CTB)
Aprobadas por FIG	(407-080)* & 407-109	(407-126) Barras Asimétricas Internacionales	N/A
Cumple con especificaciones de competencia	FIG, USAG, NCAA & NFHS	FIG, USAG, NCAA & NFHS	FIG & NCAA
Ajuste de Barra Inferior	155cm a 185cm	155cm a 185cm	155cm a 185cm
Ajuste de Barra Superior	235cm a 265cm	235cm) a 265cm	235cm a 265cm
Ajuste de separación barras	95 a 192cm	90 a 200cm	95 a 192cm
Espacio (medido desde puntos de anclaje)	5.5 x 4.9m	5.5 x 4.9m	3.7 x 2.1m
Tipo de Barra	Grafito X & E	Grafito X & E	Grafito X & E
# de anclajes	4	4	6
Puede ser autónomo	sí	sí	N/A
Polvo de recubrimiento	Montantes - Cromado Bases - Azul marino metalizado	Montantes - Cromado Bases - Cromado	Montantes - Cromado Bases - Azul marino metalizado

BARRAS ASIMÉTRICAS PARA COMPETENCIAS

BARRAS

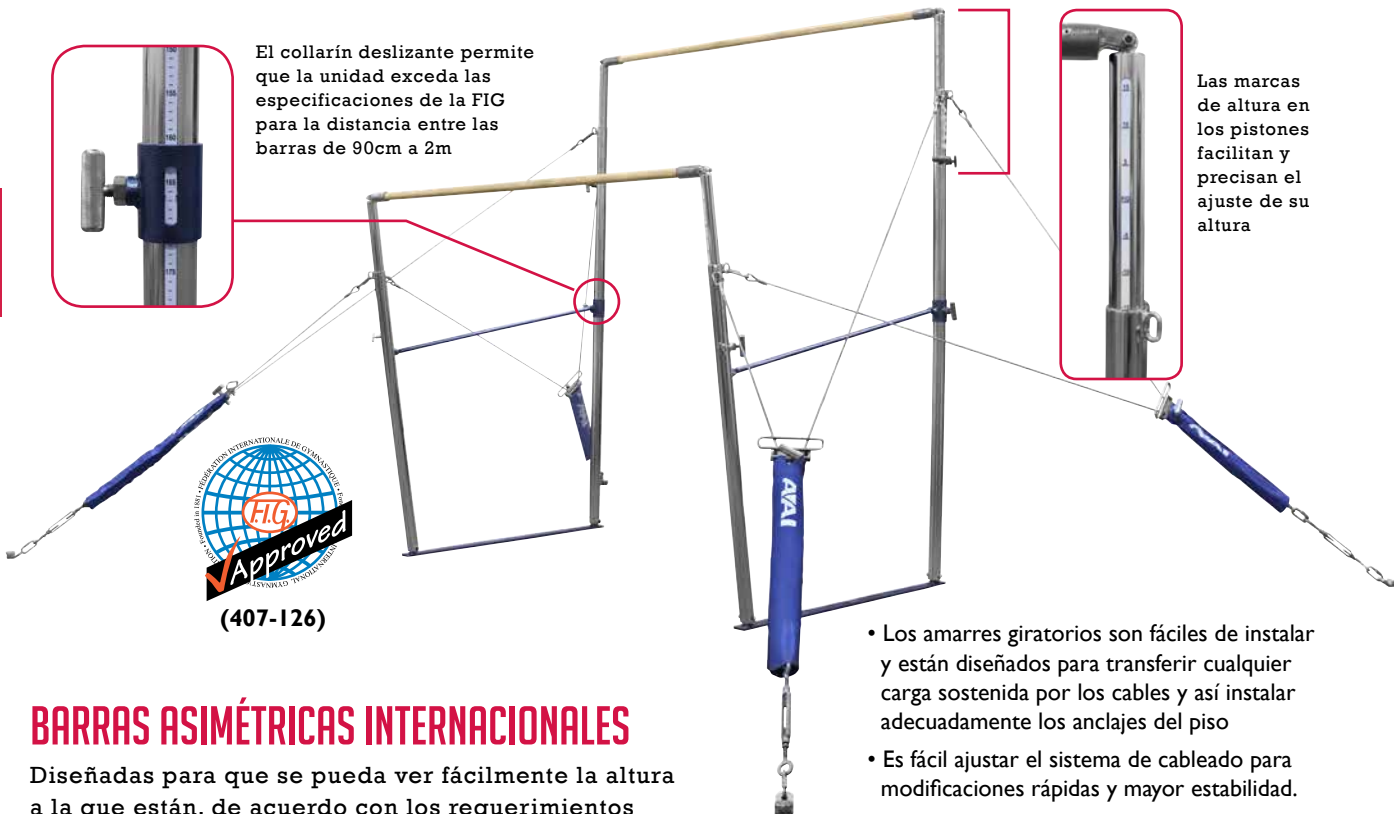

El collarín deslizante permite que la unidad exceda las especificaciones de la FIG para la distancia entre las barras de 90cm a 2m

Las marcas de altura en los pistones facilitan y precisan el ajuste de su altura



(407-126)

BARRAS ASIMÉTRICAS INTERNACIONALES

Diseñadas para que se pueda ver fácilmente la altura a la que están, de acuerdo con los requerimientos establecidos por la FIG para las competencias.

407-126 – Barras asimétricas internacionales con Barra de Grafito X - peso 134kg

407-326 – Barras asimétricas internacionales con Barra de Grafito E – peso 134kg

- Estas barras asimétricas están diseñadas principalmente para su uso en programas de gimnasia de nivel Elite.
- Los postes están cromados, mientras que las bases, la barra de separación y los collarines tienen un acabado azul de filón
- La barra baja se ajusta entre 155cm y 185cm
- La barra alta se ajusta entre 235cm y 265cm

- Los amarres giratorios son fáciles de instalar y están diseñados para transferir cualquier carga sostenida por los cables y así instalar adecuadamente los anclajes del piso
- Es fácil ajustar el sistema de cableado para modificaciones rápidas y mayor estabilidad.
- Los pistones para tareas pesadas están diseñados para brindar estabilidad y desempeño.
- Se puede utilizar con el Adaptador Libre para Barras (pág 59) y/o el Sistema SRS (pág 20)
- La unidad requiere 4 anclajes de piso (no incluidos - pág 58)
- Cuenta con barras de Grafito X que dan una sensación de madera con la solidez y resiliencia de la fibra de vidrio para el mejor desempeño.

BARRAS DE TENSIÓN CONSTANTE (CTB)

407-053 Barra BTC con barra de Grafito X – peso 135kg

407-073 Barra BTC con barra de Grafito E – peso 135kg

407-057 Juego de conversión de las Barras BTC – peso 23kg*

*Incluye: cables nuevos, amarres, anclajes y 4 seguros giratorios más pequeños para reemplazar los seguros utilizados para ajustar la altura.



Suelte un tensor y retire fácilmente la barra inferior. La superior permanece estable y se puede usar como barra sencilla, alta o para correas.



el espacio al armar se reduce en un 64%

BARRA FIJA PARA COMPETENCIAS

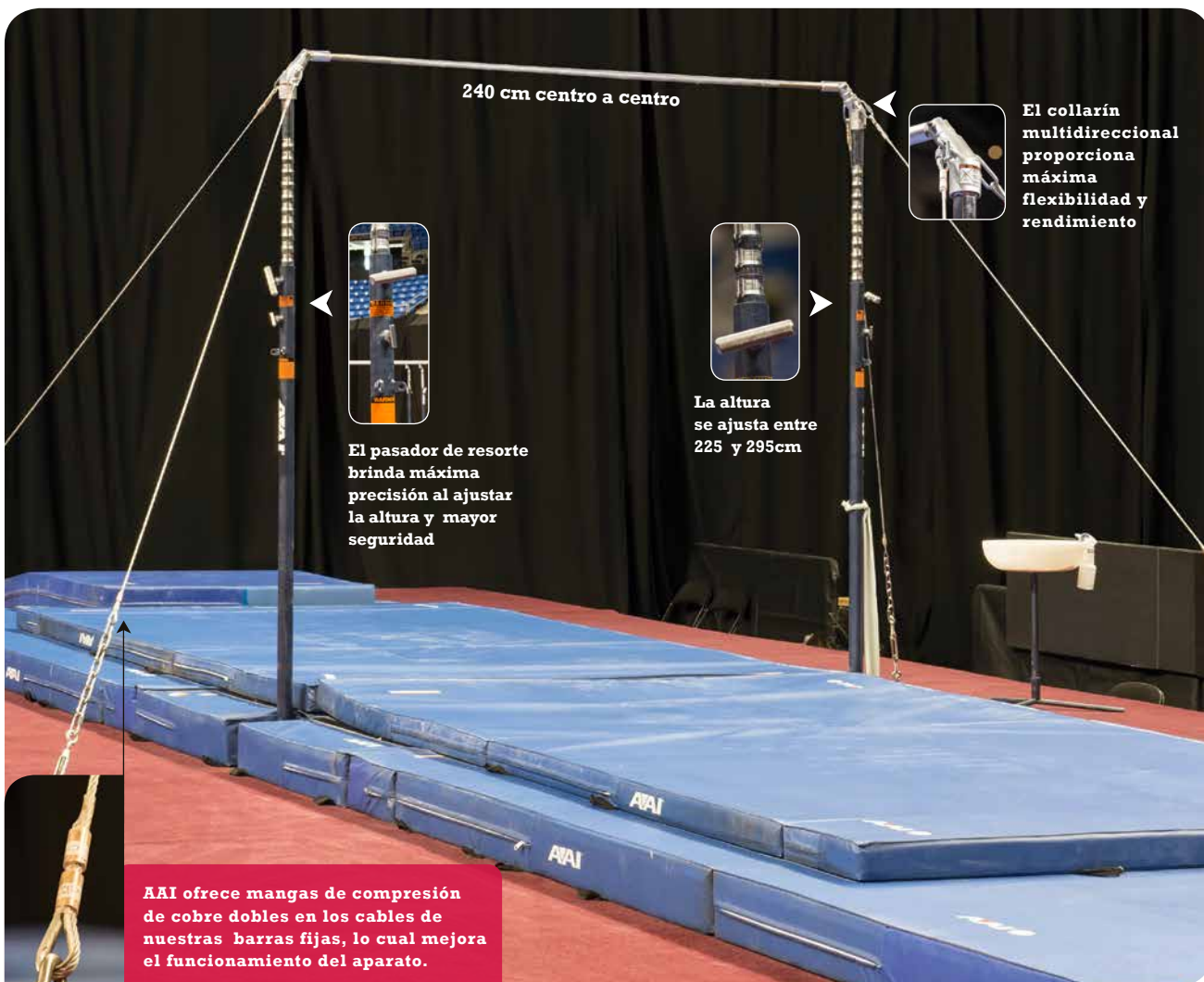

BARRAS

BARRA FIJA INTERNATIONAL ELITE™

La barra fija de acero inoxidable líder de la industria es prácticamente indestructible, lo cual permite que el atleta realice las rutinas más exigentes.

- Aprobada por la FIG.
- Cumple con las especificaciones de competencia de USAG, NCAA® y NFHS.
- Esta barra de acero inoxidable tratada con calor ha aprobado más de SEIS MILLONES DE CICLOS en una prueba de destrucción controlada y ha pasado por el proceso Magnaflux para garantizar que no haya grietas en la superficie.
- Cuenta con pistones acabados en cromo y con postes de pintura pulverizada de color azul marino veteado que resiste picaduras, decoloración y desgaste comunes en los acabados promedio.
- Se pueden usar con el adaptador autónomo de barras fijas en la página 55 o el sistema SRS en la página 14.
- Necesita cuatro anclajes de piso (no incluidos, consulte la página 54).

407-489 Barra horizontal International ELITE™

W416-368 Protectores de barras fijas

*Patente de EE.UU. N.º 6,475,118

recomendación

“Basándose en los datos suministrados por el Simposio de Seguridad de la FIG, American Athletic Inc. RECOMIENDA ENCARECIDAMENTE que las barras fijas Y LOS COLLARES se reemplacen cada tres años para reducir la posibilidad de ruptura de las barras. Los movimientos más recientes que se realizan aplican mayores cargas de impacto y vibraciones en la barra y estructura de soporte.”



La barra de acero inoxidable de alta resistencia de AAI® ha pasado por el proceso shot-peened para eliminar las tensiones residuales en la superficie de la barra y proporcionar una textura final para obtener el agarre perfecto*

BARRAS SENCILLAS PARA ENTRENAMIENTO O

BARRA AUXILIAR SENCILLA PREMIER

- La mejor para el entrenamiento de gimnastas de alto nivel.
- La barra simula la barra usada en competencias.
- Excelente para soltadas
- Se pueden pasar fácilmente los elementos de esta barra a las barras de competencia de GAF o GAV (no incluidas - vea pág 54) — comuníquese a AAI para mayor información

407-392 Barra Premier de Grafito E

407-391 Barra Premier de Grafito X

407-393 Barra Premier GAV



BARRAS

SBT	Equipo	Premier SBT	SBT con Cable Corto	SBT Sin Cable	SBT Tradicional
	Espacio	3.6m x 1.82m	3.25m x 1.52m	2.72m x 36cm	5.5m x 4m
	Ajustes de la Barra	2.35m a 2.65cm con incrementos de 5cm	1m a 2.3m con incrementos de 20 cm 2.3m a 2.5, con incrementos de 5cm	30cm a 1.8m con incrementos de 15cm	110cm a 260cm con incrementos de 20cm

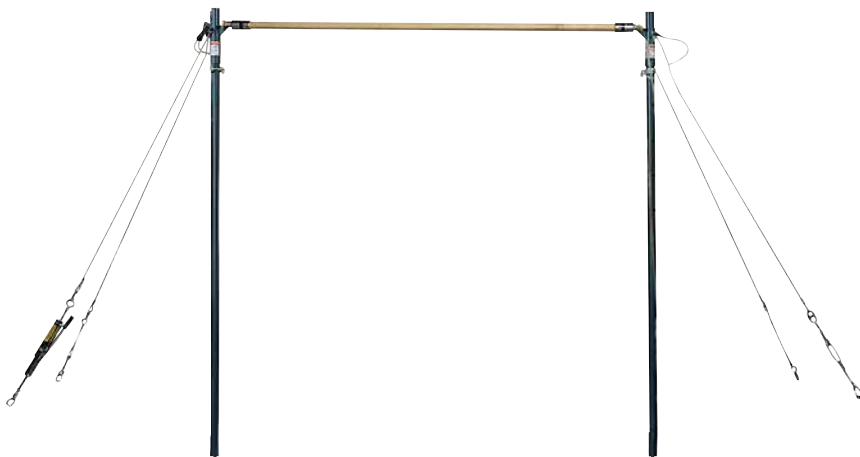

BARRA SBT SENCILLA CON CABLE CORTO (SBT)

- Antes era la barra sencilla con base en "U"
- Excelente para elementos básicos (no recomendada para niveles avanzados)
- Máximo ajuste para usarse en la fosa
- Ajuste fácil y rápido

407-397 Barra SBT Sencilla de Grafito E con Cable Corto

407-396 Barra SBT Sencilla de Grafito X con Cable Corto

407-395 Barra SBT Sencilla con Cable Corto para GAV

Para programas recreativos *no se recomienda para gigantes

BARRA TRADICIONAL AUXILIAR SENCILLA (SBT)

- Mismo patrón en sus bases que la Barra Asimétrica y la Fija.
- No está hecha para soltadas de niveles avanzados.
- Ideal para usarse en la fosa o clases abiertas
- Incluye una barra de Grafito X bar, Collarines de Seguridad, Barra Auxiliar Sencilla y el kit de Conversión de Liberación Fácil. — 20591 no incluye seguro de conversión fácil
- Requiere 4 anclajes de piso (no incluidos - vea pág 58) — llame a AAI para mayor información

407-507 Barra tradicional Sencilla con riel de Grafito GAV

407-508 Barra tradicional Sencilla con riel de Grafito X

407-509 Barra tradicional Sencilla con riel para GAV

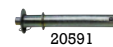

20591

BARRAS SENCILLAS PARA ENTRENAMIENTO

BARRAS

BARRA SENCILLA PARA ENTRENAMIENTO SIN CABLES (SBT)

La Barra Sencilla para Entrenamiento sin Cables permite colocar la altura de la barra por debajo del nivel que nuestro sistema actual permitía y al mismo tiempo proporciona espacio, ya que no utiliza cables como las demás barras para entrenamiento.

- Diseñada para la enseñanza de básicos *no se recomienda para entrenar gigantes.
- Al no tener cables, se ocupa menos espacio.
- Se puede usar con postes de 1.8m ó 2.4m
- Las bases redondas de 34cm de diámetro cuentan con agujeros para ajustar la barra en caso de que haya imperfecciones en el concreto donde se instalará.

- 406-111 Barra SBT sin cables con barra Grafito X
- 406-117 Barra SBT sin cables con barra Grafito E
- 406-114 Barra SBT sin cables con barra de 1.83m Grafito X
- 406-115 Barra SBT sin cables con barra para GAV
- 406-116 Barra SBT sin cables con barra GAV
- 406-112 Barra SBT sin cables – sólo postes
- 406-113 Barra SBT sin cables – Bases, codo de barras & herramientas



407-078 Sistema SRS
Juego de 4

407-890 Cojinete SRS- Juego de 4

SISTEMA SRS

Es una buena alternativa para ahorrar espacio en las Barras Asimétricas con cable.

- 407-078 Sistema SRS * — (cojinetes no incluidos)
- 407-890 Cojinetes SRS - Juego de 4
- * Patente EUA #6,336,892



KIT DE CONVERSIÓN DEDESCONEXION RAPIDA

- Incluye un par de collarines y un seguro sujetador de retiro rápido que sirven para las BSE de AAI®
- Sirve para modelos de BSE 407-450, 407-625, 407-639

407-360 Kit de conversión de desconexión rápida

407-356 Barra GAV de desconexión rápida

20591 Reemplazo de sujetador de desconexión rápida



20591

ACTUALIZADO

ESCALÓN DE APOYO

- Se puede colocar rápidamente en diferentes alturas, tanto en la parte interna, como externa de la barra.
- Diseñada para usarse con las Asimétricas de Entrenamiento, la Barra Fija y la Premier SBT.

407-158 Escalón de apoyo (Cada uno) - 6cm

407-188 Escalón de apoyo (Par) - 6cm

407-159 Escalón de apoyo (Cada uno) - 5cm



Seguro de desconexión rápida

Collarín



Barra de desconexión rápida GAV

BARRAS PARALELAS PARA COMPETENCIA

BARRAS



La barra compuesta de fibra de vidrio - grafito **Grafito II**, brinda la sensación de madera con la resiliencia y solidez de composites de fibra de vidrio



La altura se ajusta de 165 a 225 cm en incrementos de 5 cm con un resorte de asistencia silencioso

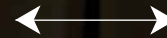

Se ajusta fácilmente la separación de las barras entre 28cm y 65cm

El espacio que ocupan las Barras Paralelas ELITE™ es de 1.6 x 2.8m

BARRAS PARALELAS ELITE™



- Aprobadas por la FIG – también Barras Paralelas Elite™ AAI®
- Cumple con especificaciones paracompetencia de USAG, NCAA® y NFHS

407-590 Barras Paralelas ELITE™ AAI®

416-365 Protectores de los postes (no se muestran)



El mecanismo de conexión permite un giro de 360°, lo que elimina el golpeteo y movimiento innecesario

BARRAS PARALELAS PARA COMPETENCIAS



BARRAS PARALELAS CLASSIC™

- Recomendadas solamente para entrenamiento.
- El ancho de las barras se puede ajustar entre 38 y 65cm.
- La barra de Grafito II tiene un largo de 3.5m
- La altura se puede ajustar entre 120 y 195cm con incrementos de 5cm.
- Contactos que no dejan marcas en el suelo.
- Conjunto de sujeción de aparatos incluido.

406-400 Barras paralelas CLASSIC™

CONFIGURACIÓN NACIONAL DE COLCHONETAS DE ATERRIJAJE PARA BARRAS PARALELAS

- Cumple con las especificaciones de competencia de la USAG, NCAA® y NFHS, pero no de la FIG.
- La configuración de doble pliegue elimina las costuras para no aterrizar sobre ellas.
- Puede usarse con las barras paralelas 407-590 ó 406-400.

416-561 Colchoneta de caída para barras paralelas (Configuración nacional) de 4.3m x 4.8m x 20cm

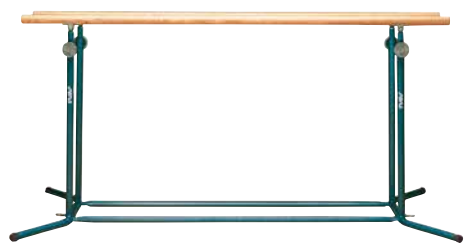
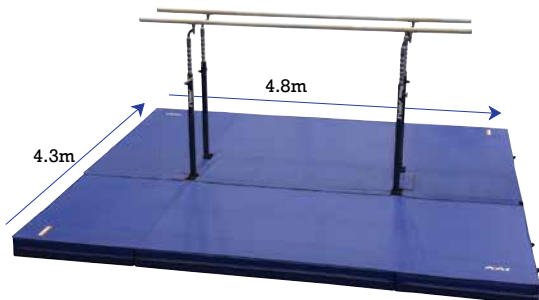

BARRAS PARALELAS DE LA SERIE 100

- La barra compuesta de fibra de vidrio mide 4cm de diámetro, 2.4m de largo y su ancho se ajusta a 35, 40 y 45cm.
- La altura se ajusta entre 113 y 193cm.
- La altura de las barras se ajusta con una cierre de giro de Serie 100 que tiene un mango ahulado color gris.

405-116 Barras paralelas Serie 100



BARRAS PARALELAS BAJAS

- Su altura es de 40cm.
- Las barras compuestas de fibra de vidrio miden 4cm de diámetro, 2.4m de largo y su ancho se ajusta entre 35cm y 50cm.

407-001 Barras paralelas bajas



◀ Centro firme para mayor estabilidad

BLOQUES PARA BARRAS PARALELAS

- La base de esponja de poliuretano de alta compresión está rodeada por una capa de polietileno entrecruzado.

480-067 Bloques para barras paralelas — (se vende con par) - 122cm x 61cm x 122cm (cada uno)



ELEMENTOS BÁSICOS DE B. PARALELAS

- Hecho de material de esponja suave y a la vez firme y de vinil de 0.5kg
- Un colchón de 3cm x 60cm x 1.2m con correas para unirlo a colchones plegables de 1.2m x 1.8m o de 1.2 x 2.4m mientras estén doblados
- Tiene un riel con velcro que se puede retirar y permite realizar progresiones

405-035 Elementos Básicos de B. Paralelas - 60cm x 10m

BARRAS



BARRA DE GRAFITO X

- Aprobada por la FIG
- Cumple con especificación para competencia de FIG, USAG, NCAA® y NFHS

407-152 Barra de Grafito X con collarines - c/u

407-154 Barra de Grafito X con collarines y pistones - c/u



BARRA DE GRAFITO E

- Cumple con especificaciones para competencia de la FIG, USAG, NCAA® y FHS
- Fabricada con menos Grafito para hacerla 15-17% menos rígida que nuestra Barra X actual.

407-352 Barra de Grafito E con collarines - c/u

407-179 Barra de Grafito E con collarines y pistones - c/u

BARRA DE ACERO GAV

- Cumple con requisitos de competencia de FIG, USAG, NCAA® y NFHS.

407-490 Barra de acero GAV con collarines

407-491 Barra de reemplazo de la Barra de Acero GAV

539-656 Barra GAV de acero inoxidable de 1.8m - c/u

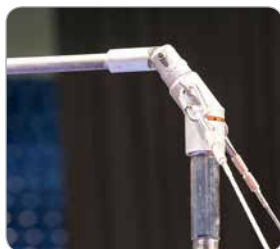

BARRA DE GRAFITO II

- Agarre mejorado
- Cumple con especificaciones de competencia de FIG, USAG, NCAA® y NFHS
- Usada con todas las barras de AAI® ELITE™ y las paralelas CLASSIC™
- Mide 3.m de largo

407-502 Barra de Grafito II - c/u

407-506 Barra de Grafito II - Par

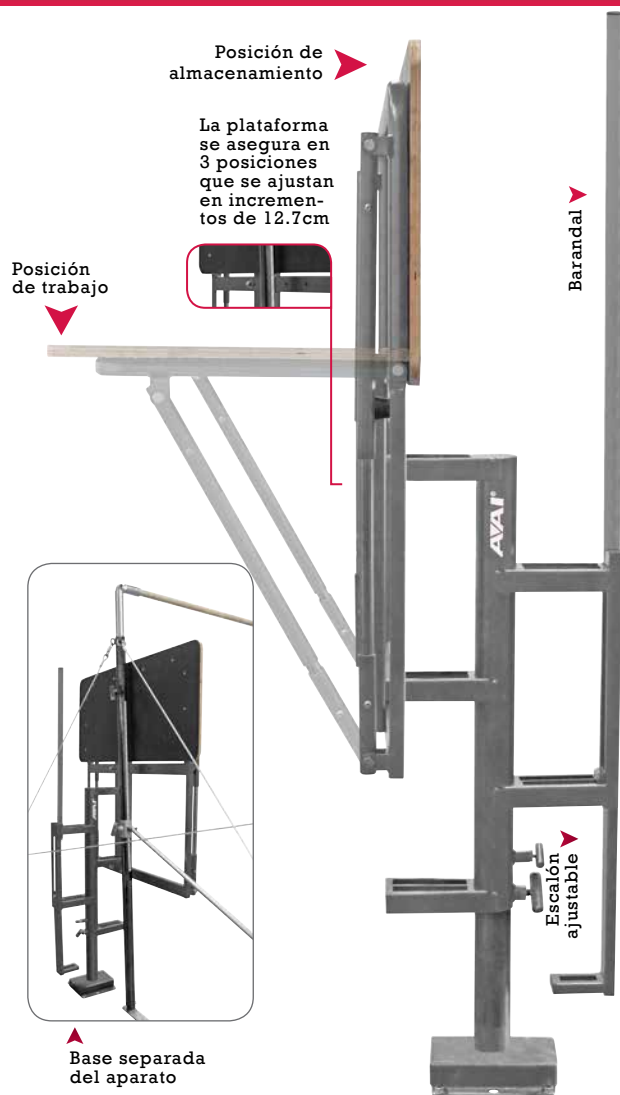

PLATAFORMA UNIVERSAL DE ASISTENCIA

- Ésta se puede usar con BSE, barras asimétricas, barra fija y torre de anillos.
- La altura de la plataforma se ajusta entre 1.2m y 1.8m en incrementos de 10cm.
- Su tamaño es de 61 x 122cm.
- El escalón de apoyo retraíble ayuda a subir a la plataforma y al barandal.
- Cuando no se usa la plataforma, los pistones retraíbles la suben lentamente.
- Usa 4 anclajes por lo que se sostiene a sí misma sin necesidad de agregar peso extra o de unirla al aparato principal.

407-690 Plataforma universal de asistencia

407-352 Protector de la plataforma universal - 4 x 6

VIGA DE EQUILIBRIO

CARACTERÍSTICAS

- El Cojinete de Hule con Conductos de Aire de 12.7mm brinda un mejor acolchonamiento para absorber el impacto y es ideal para principiantes y avanzados
- El acabado de recubrimiento en polvo azul marino evita que la viga se astille, se desgaste o tenga el típico desgaste por uso que se encuentran en acabados comunes
- El extremo acolchonado en las vigas de competencia dan mayor seguridad
- La nueva cubierta de la viga es más blanda, se cuartea menos de las esquinas y da un mejor agarre.

COMPETENCIA

Pieza #	407-440	407-430	406-540	406-440
Equipo	Viga de Equilibrio ELITE™ RA	Viga de Equilibrio ELITE™ RNA	Viga de Equilibrio ajustable para club	Viga de Equilibrio CLASSIC™ RA
Aprobado por la FIG	también Viga de Equilibrio Internacional ELITE™	N/A	N/A	N/A
Cumple con especificaciones de competencia	FIG, USAG, NCAA & NFHS	USAG, NCAA & NFHS	USAG, NCAA & NFHS	USAG, NCAA & NFHS
Ajuste de altura	100, 110, 120, 125 cm	Fija a 125cm	50-125cm	100-125cm
Absorción de Impacto	Los resortes de uretano conservan propiedades absorbentes de energía a lo largo del impacto repetitivo	Los resortes de uretano conservan propiedades absorbentes de energía a lo largo del impacto repetitivo	Absorción de impacto igual a vigas ELITE™	-
Peso	168kg	164kg	189kg	141kg
Protectores de patas	416-325	416-325	416-540	416-330
Uso	Competencias nacionales e internacionales	Competencias nacionales e internacionales	Campeonatos Regionales y Nacionales	Escuelas, clubes, entrenamientos

RA = Ajuste de Respuesta RNA = Sin Ajuste de Respuesta

VIGAS



**NASTIA
LIUKIN**



Viga ELITE™ con ajuste de resp.



Diseñada para uso en competencias

Viga Ajustable para Club



Misma absorción de impacto que viga Reflex Elite™

Viga CLASSIC™



Ideal para uso recreativo

VIGAS DE EQUILIBRIO

VIGAS



VIGAS DE EQUILIBRIO AAI® PARA COMPETENCIA

- La acción de respuesta de los resortes internos brinda al atleta la cantidad adecuada de absorción de impacto y rebote que regresan la energía a la gimnasta.
- La altura se ajusta a 100, 110, 120 & 125cm

407-440 Viga ELITE™ RA (Aprobada por la FIG)

407-430 Viga ELITE™ RNA (no se muestra)

407-034 Kit de movilidad de viga ELITE™ (disponible sólo con distribuidores AAI autorizados)

406-540 Viga para Club Ajustable

VIGA CLASSIC™

- Su rápido sistema de ajuste se acomoda fácilmente a las necesidades de las gimnastas de diferente talla
- Ajustes de altura: 100, 110, 120 & 125cm

406-440 Viga con mecanismo de respuesta ajustable CLASSIC™

ACTUALIZADO

REEMPLAZO DEL TAPÓN DE LA VIGA

- Ensamblaje actualizado para utilizar el núcleo de la viga para mantener en su lugar, en lugar de pegamento y resorte
- El diseño del nuevo tapón está incluido en las vigas AAI® Elite™, Classic™ y Evo-Black

49944 Reemplazo del tapón de la viga



PROTECTORES DE PATAS Y SISTEMAS DE RELLENO

Diseñado para cubrir las patas de las vigas ELITE™ y CLASSIC™.

- El relleno está hecho de poliuretano de 70 ILD y polietileno cruzado.
- Incluye cubiertas de vinil de .5kg con velcro.
- Conecta la base con los colchones de aterrizaje
- Disponible con grosor de 20, 18 ó 12cm

416-325 Protectores de patas de viga ELITE™ — como se muestra

416-560 Sistema de relleno para viga ELITE™ - 20cm — como se muestra

416-315 Sistema de relleno para viga ELITE™ - 12cm

416-540 Protectores de patas ajustables para Viga para Club

416-330 Protectores de patas para viga CLASSIC™

416-380 Sistema de relleno para viga CLASSIC™ - 12cm



Protectores de patas de la viga 416-325

Sistema de Relleno 416-560

VIGAS PARA ENTRENAMIENTO

VIGAS

VIGA CLASSIC™ CON BAJO MECANISMO DE RESPUESTA

Esta viga cuenta con todas las características.

- Esta viga de competencia CLASSIC™ tiene patas cortas
- Se pueden cambiar los resortes del mecanismo de respuesta para ajustarse a las gimnastas
- Se puede usar con colchones de 20cm

406-410 Viga CLASSIC™ con mecanismo de respuesta bajo.

406-455 Resortes de hule del mecanismo de respuesta intercambiables para viga CLASSIC™

* Úsese con modelos 406-440, 406-430 y 406-410



VIGA BAJA

Viga para entrenamiento sin mecanismo de respuesta.

- Similar a la viga de competencia CLASSIC™ sólo que sin los resortes intercambiables.
- Ideal para el entrenamiento en todos los niveles.
- Se pueden usar colchonetas de hasta 20cm de altura.

406-090 Viga Baja

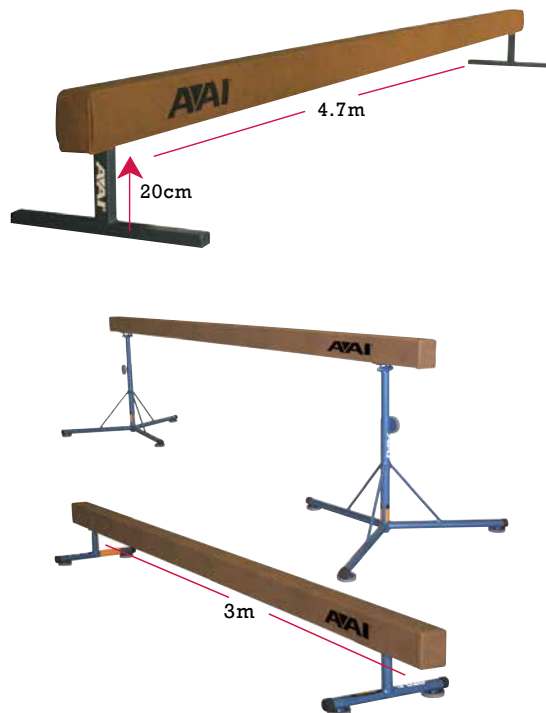

VIGA DE EQUILIBRIO DE LA SERIE 100

Esta viga es perfecta para enseñar elementos de base.

- Se puede ajustar en 4 alturas diferentes
- Núcleo de acero recubierto con material similar a la gamuza con un calibre de 120.

405-023 Viga alta de la Serie 100

406-032 Viga baja de la Serie 100

ENTRENAMIENTO	Parte #	406-410	406-090	406-230	407-023
	Equipo	Viga baja CLASSIC™ con mecanismo de respuesta	Viga baja	Viga baja para entrenamiento con mecanismo de respuesta	Viga Serie 100
	Aprobado por la FIG	N/A	N/A	N/A	N/A
	Ajuste de altura	4.9m dependiendo del mecanismo de respuesta	40cm	3.18m	78, 88, 98, 108cm
	Dimensiones	5m x 10cm	5m x 10cm	5.9m x 15cm	3.6m x 10cm
	Absorción de impacto	Resortes del mecanismo de respuesta intercambiables	Resortes del mecanismo de respuesta no intercambiables	4 patas con resortes brindan rebote máximo	N/A
	Peso	98kg	115kg	90kg	37kg
	Protectores de patas	N/A	N/A	N/A	N/A
	Uso	Escuelas, clubes y entrenamiento	Escuelas, clubes y entrenamiento	Escuelas, clubes y entrenamiento	Escuelas, clubes y entrenamiento



VIGAS PARA ENTRENAMIENTO

COLCHONETA PREP

- Material antideslizante en la parte superior para evitar que se mueva.
- Material superior hecho de tejido de poliéster 100% cepillado.
- Usa esponja de 1.3cm de grosor para acojinarse en el aparato o en el piso.

416-350 Colchoneta Prep de 137cm x 91cm x 1.3cm

416-351 Colchoneta Prep de 68cm x 91cm x 1.3cm



Su flexibilidad permite amoldarse al equipo

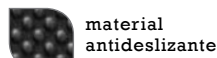

ÉXITO EN VENTAS

BLOQUES DE OBJETIVO

Brinda una mayor área de recepción o despegue en el entrenamiento.

- La cubierta es igual al de nuestras vigas para competencia
- Hecho de 1.5kg de EPS con una parte superior e inferior de madera MDF para mayor resistencia
- El entrelazado altamente resistente une las dos mitades mientras que las correas de ajuste lo aseguran a la viga
- Los bloques angostos miden 5cm de ancho y 91cm de largo, expandiendo la viga hasta 22cm de ancho y manteniendo una superficie plana
- Los bloques anchos miden 10cm de ancho y 91cm de largo, expandiendo la viga hasta 28cm de ancho y manteniendo una superficie plana

405-120 Bloques objetivo – anchos

405-121 Bloques objetivo – angostos

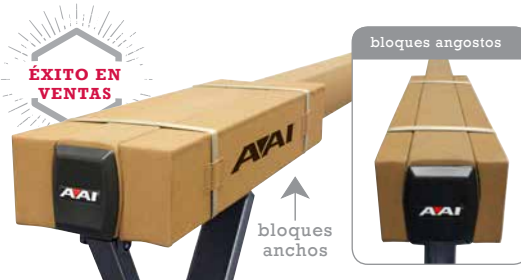

ÉXITO EN VENTAS

COLCHONETA DE GAMUZA PARA VIGA

Diseñada para amortiguar aterrizajes durante el entrenamiento en este aparato.

- Hecha de un material similar al de las Vigas de Equilibrio de AAI®.
- El material antideslizante ayuda a que se mantenga fija.
- Incluye ataduras de velcro para que no se mueva y se ajuste a la viga.
- Utiliza esponja celular de 1.27cm de grosor.
- Mide 38cm de ancho x 122cm de largo x 13mm de grosor

416-110 Colchoneta de gamuza para viga



PROTECTOR DE VIGA PARA ENTRENAMIENTO

Necesaria para el aprendizaje y práctica de nuevos elementos.

- El protector sencillo mide 83cm de largo x 8cm de ancho.
- El relleno de esponja mide 38mm de grosor y tiene una cubierta roja de vinil de .4kg
- Tiene ataduras de velcro de 16.5cm para un buen ajuste a la viga
- Se puede colocar sobre cualquier parte de la viga para brindar acolchonamiento donde sea necesario.

416-057 Protector de viga para entrenamiento

Protector de Viga para entrenamiento



CABALLO CON ARZONES PARA COMPETENCIAS

El espacio que ocupa este aparato es de 1.3m x 1.7m



CABALLO CON ARZONES INTERNATIONAL ELITE™

El diseño plano de la superficie superior permite al gimnasta utilizar toda el área del caballo para realizar elementos más difíciles.

- Aprobado por la FIG, también conocido como Caballo con Arzones International Elite de AAI.®
- Cumple con las especificaciones de competencia de la FIG, USAG, NCAA® y NFHS.
- Cuero suave
- El aparato puede ajustarse a configuraciones ancladas o autónomas (no se incluyen los anclajes del piso ni el Sistema de Sujeción).

407-298 Caballo con arzones International ELITE™

ARZONES



Los pistones cromados están hechos con tubos de 6cm de diámetro cuya pared de acero pesada tiene 9 canales; la altura se incrementa cada 5cm



Mecanismos dobles de cierre de giro y resorte



Coraza de metal cubierta de esponja de polietileno de 1.8cm de grosor; está cortada y contorneada para ajustarse al caballo; hecha con cuero suave



Las gomas no dejan marca en el piso; una se ajusta para nivelar

La altura se ajusta suavemente entre 95 y 135cm con incrementos de 5cm, gracias a los resortes de asistencia



CABALLO CON ARZONES CLASSIC™

Aparato ajustable fabricado con la misma calidad que el caballo con arzones ELITE™.

- Cumple con las especificaciones para competencia de USAG, NCAA® y NFHS.
- Fabricado con una capa de 1.8cm de esponja densa y recubierto con una cubierta sintética ajustada similar al cuero.
- La altura se ajusta entre 95 y 135cm con incrementos de 5cm con ayuda de resortes auxiliares suaves.
- Mecanismos dobles de cierre de giro y jalón
- Se recomienda el Sistema de Sujeción, ya que la base es más ligera que la unidad ELITE™ (422-068).

406-100 Caballo con arzones CLASSIC™

ACCESORIOS PARA CABALLO CON ARZONES

ARZONES



Los cojinetes incluyen insertos de esponja firme para mayor soporte en aterrizajes

CONFIGURACIÓN DE COLCHÓN PARA COMPETENCIA NACIONAL

- Cumple con especificaciones de USAG, NCAA® y NFHS para competencia

416-160 Colchón para competencias nacionales para Caballo con Arzones 3.6m x 3.9m x 10cm



SISTEMA DE ANCLAJE

Fija fácilmente el caballo con arzones ELITE™ y CLASSIC™ cuando se requiere de una mayor estabilidad.

- Requiere de un anclaje de piso (no incluido) — consulte la página 58.

422-068 Sistema de Anclaje



PROTECTORES DE POSTES DEL CABALLO CON ARZONES

- Cuidan de golpes contra los postes durante competencias y entrenamientos

416-372 Protectores de postes (azules)



CABALLO CON ARZONES AUXILIAR

- El sistema completo incluye el caballo recubierto, 2 arzones, 2 pistones y la base
- El caballo está hecho con 14 conchas calibradas de acero cubiertas de un corte de esponja de dos piezas de polietileno grueso de 18mm que se ajusta a la forma del caballo. Luego, el caballo se envuelve con un material duradero de alta calidad para asegurar su suavidad mientras que se engrapa seguramente en la parte de abajo.

406-300 Caballo con arzones auxiliar



ARZONES PLANOS

- El canal en el molde de acero permite que se ajuste de diferentes formas durante competencias.
- Tienen un rango de ajuste de 7cm de ancho

407-436 Arzones planos - par

CABALLO CON ARZONES PARA ENTRENAMIENTO



BANCOS PARA ENTRENAMIENTO

Disponible ahora en TAC/10 o en un material de vinilo suave.

- Diseñado para la enseñanza de elementos.
- Aparato oficial para competencias de niveles 4- 6.
- El recubrimiento TAC/10 facilita su limpieza, brinda un excelente agarre y una larga duración.
- La parte superior mide 63.5 cm de diámetro y 45.7 cm de altura.
- El nuevo banco AURA usa el mismo material de vinilo suave que se utiliza en el caballo de entrenamiento.

407-670 Banco de entrenamiento TAC/10 — peso 12 kg

416-658 Banco de entrenamiento AURA — peso 12 kg

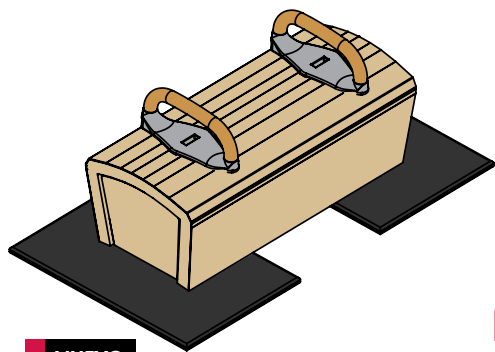

NUEVO

CABALLO A NIVEL DEL PISO

- De tamaño completo, pero a nivel del piso para un entrenamiento seguro y efectivo
- Lo suficientemente estable para elementos base y de alta dificultad
- Ideal para el entrenamiento de resistencia y fuerza
- No es "justo como" un Caballo con Arzones, es un Caballo con Arzones

1406-307 Caballo a nivel de piso - sin arzones

406-304 Caballo a nivel de piso - 2 arzones

406-305 Caballo a nivel de piso - 3 arzones



BANCO DE ENTRENAMIENTO PARA CABALLO CON ARZONES

- La base liviana está hecha de plástico estructural para brindar mayor durabilidad.
- Se puede agregar contrapeso usando una tapa de 7.62 cm en la base según sea necesario y así garantizar la estabilidad – no incluido.
- El recubrimiento está hecho de material de vinilo suave.
- Dimensiones: base de 60.96cm de diámetro, parte superior de 40cm de diámetro, 71 cm de alto.

407-645 Banco de entrenamiento para caballo con arzones



BANCOS DE ENTRENAMIENTO COMPLETOS

- La altura se ajusta entre 5cm y 76cm con un mecanismo de resorte y giro.
- Se cubre un domo de metal con esponja cruzada ajustable y un cuero cosido de TAC/10 sobre la parte superior.
- Tiene cojinetes que no dejan marca en el piso y 2 se ajustan para nivelarlo.
- El arzón de maple es opcional.

407-650 (TAC/10) Banco completo de entrenamiento de 61cm - Superficie plana

407-660 (TAC/10) Banco completo de entrenamiento de 61cm - con arzón

ARZONES PARA ELEMENTOS BÁSICOS

- Fabricado a base de material de esponja suave y resistente y vinil de .5kg
- Los arzones para entrenamiento vienen en 2 correas de cada una de las siguientes alturas: de 3cm, 7.6cm y 11 cm.
- Se adhiere fácilmente con velcro al cuerpo del caballo
- Ideal para entrenamiento progresivo para atletas jóvenes o para entrenar elementos de mayor dificultad, pues no se pegan con el arzón
- Incrementa la confianza pues no se pegan tan fuerte contra el caballo
- Facilita la progresión de elementos con el incremento gradual de alturas del arzón

405-032 Correas con arzones para elementos básicos - Juego de 3 pares



ANILLOS PARA COMPETENCIAS

ANILLOS

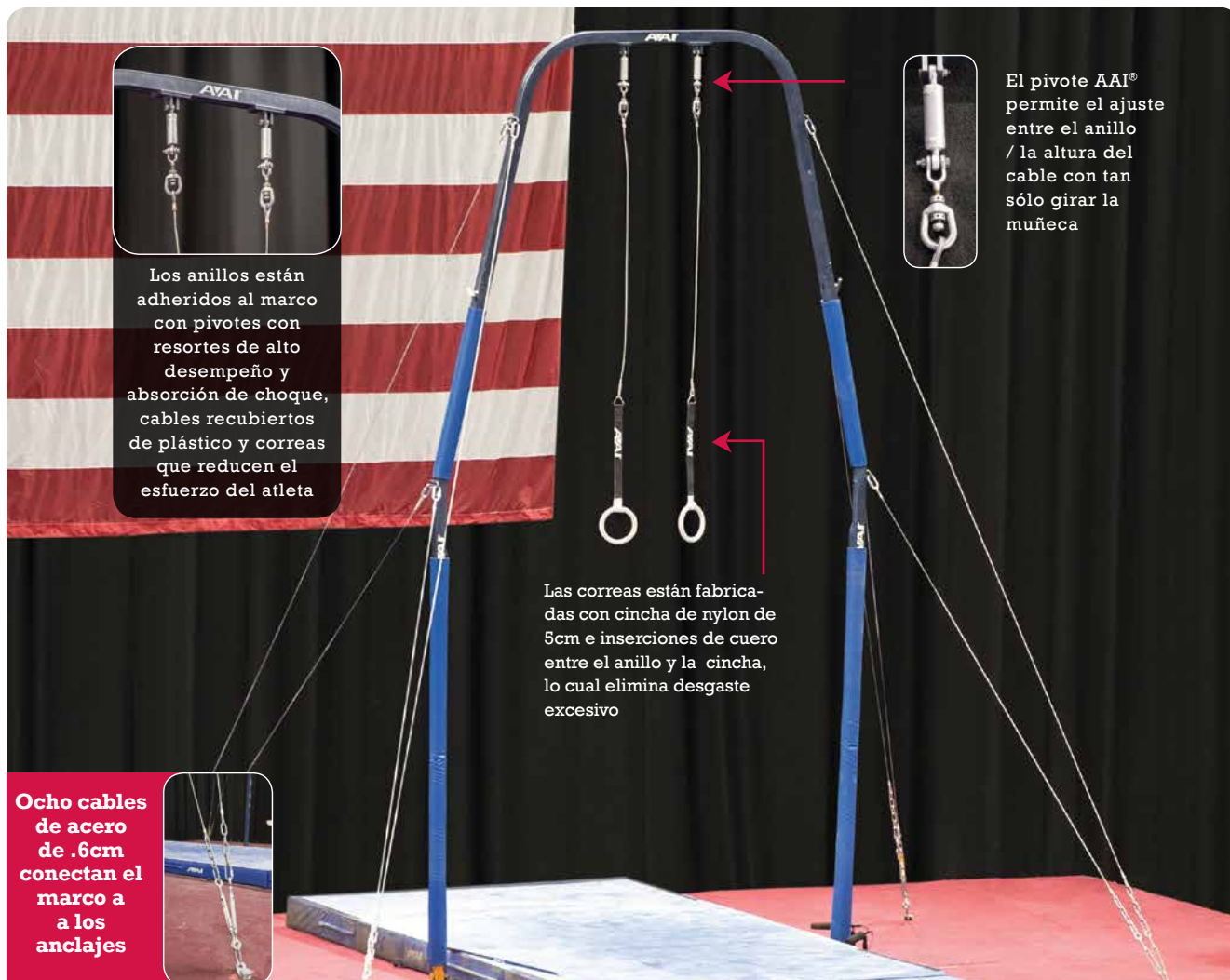

Los anillos están adheridos al marco con pivotes con resortes de alto desempeño y absorción de choque, cables recubiertos de plástico y correas que reducen el esfuerzo del atleta



El pivote AAI® permite el ajuste entre el anillo / la altura del cable con tan sólo girar la muñeca

Las correas están fabricadas con cincha de nylon de 5cm e inserciones de cuero entre el anillo y la cincha, lo cual elimina desgaste excesivo

Ocho cables de acero de .6cm conectan el marco a los anclajes



TORRE DE ANILLOS INTERNATIONAL ELITE™

Su firme construcción y los anillos de madera brindan un máximo agarre y superficie, brindándole seguridad al atleta en su rutina

- Aprobada por la FIG. Cumple con las especificaciones de competencia de USAG, NCAA® y FHS.
- La torre brinda el soporte y rebote para realizar los elementos más avanzados.
- Es firme y se mueve muy poco, esto hace la diferencia cuando atletas más grandes y fuertes se balancean.
- Los resortes en la parte superior de la torre reducen el impacto en los hombros y espalda del atleta.
- Se necesita una altura mínima de 6.17m
- Se pueden usar con el adaptador autónomo para torre de anillos que aparece en la página 59.
- Necesita cuatro anclajes (no incluidos, consulte la página 58).

407-378 Torre de anillos International ELITE™ (ajustable)

407-478 Torre de anillos International ELITE™ (altura no ajustable) de 280 cm

407-288 Correa fija – madera – Conjunto giratorio ajustable con resorte - Par (se utiliza en las torres de anillos 407-378, 407-478, 406-285)

406-285 Torre Sencilla de Anillos CLASSIC™ (no se ajusta la altura de 2.8m)

407-497 Correa fija - madera - ensamblaje ajustable - par - Para torres de anillos 407-378, 407-478, 406-285

416-366 Cojinetes protectores de la Torre de Anillos ELITE™ - no incluidos

407-048 Mecedora Alpha – vea la página 72 para más detalles



Mecedora Alpha
– vea la página 72
para más detalles

ANILLOS PARA COMPETENCIAS



BÁSICOS DE ANILLOS

- La correa se puede colgar de cualquier barra fácilmente
- Permite que los atletas más jóvenes entrenen anillos

407-783 Básicos de anillos

ENSAMBLAJE DE ANILLOS

- Los anillos están a 2.8m de altura
- Se ajustan a una altura de entre 2.58 y 2.92m del suelo.
- Los cables de acero forrados de plástico están sujetos permanentemente a articulaciones giratorias.
- AAI® ofrece Mangas de Compresión de Cobre en los cables de los aparatos, lo cual mejora su funcionamiento.
- La articulación giratoria de resorte es un ensamblaje completamente manufacturado con cojinetes revestidos y resortes para eliminar el bloqueo y aminorar el esfuerzo sobre los hombros.
- Los anillos son de madera dura y multilaminados; cumplen con las especificaciones de la FIG.



NOTA: No se incluyen los herrajes para el techo y vigas del techo. Especifique el tamaño de las vigas y la distancia del piso a la conexión con el techo. Cada par de anillos requiere un par de abrazaderas de barra (no incluidas - vea la página 56).

407-479 Anillos de techo ajustables con mecanismo de respuesta – Madera– Articulación giratoria cargada por resorte

407-203 Anillos de techo ajustables con mecanismo de respuesta – Articulación giratoria de policarbonato cargada por resorte

407-202 Anillos ajustables para el techo – Articulación giratoria de policarbonato

407-783 Correa ajustable, únicamente para anillos — Cada una

Si desea información sobre las longitudes a la medida, comuníquese con su distribuidor local o con AAI al 1-800-247-3978.

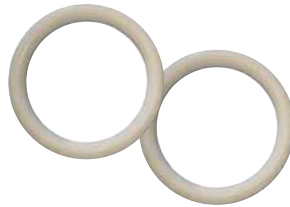

ANILLOS DE REPUESTO DE POLICARBONATO

Son excelentes para propósitos de entrenamiento.

- Construcción de una pieza sin uniones.
- El material compuesto está texturizado y recubierto de magnesita para su uso.
- Se recomienda solamente para programas no competitivos y recreativos.

407-296 Anillos de policarbonato — Par (correas no incluidas)



ANILLOS DE REPUESTO DE MADERA

Los anillos de madera de AAI® proporcionan la durabilidad y resistencia que el atleta necesita.

- Cumplen con las especificaciones de competencia de la FIG, USAG, NCAA® y NFHS.
- Construcción en madera de haya vetada multilaminada.
- Probados y aprobados con el doble del peso que establece la FIG.

407-496 Anillos de madera — Par (correas no incluidas)

407-408 Correa ajustable para anillos de madera (1 correa y 1 anillo) - Cada una

recomendación

American Athletic, Inc. RECOMIENDA ENCARECIDAMENTE reemplazar los ANILLOS cada tres años para reducir la posibilidad de que se rompan. Los elementos nuevos que se realizan aplican mayores cargas de impacto en los anillos y su estructura.

SISTEMAS DE PISO PARA COMPETENCIAS

PISO



SISTEMA INTERNACIONAL SCC PARA EJERCICIOS DE PISO DE GIMNASIA ARTÍSTICA

Este sistema completo lo utiliza atletas de clase mundial para alcanzar su máximo desempeño.

- Aprobado por la FIG
- Cumple con especificaciones para competencia de USAG, NCAA, NFH y Acrobática
- Utiliza nuestra nueva plataforma de resortes de Conexión Segura de Stratum®
- Este sistema con plataforma completa brinda una sensación más uniforme sin la orilla inclinada de la esponja
- Incluye: 432-424 Alfombra y accesorios, 432-488 Paquete de esponja 432-492 Plataforma de Resortes SSC

432-491 Sistema Internacional SCC para Ejercicios de Piso de Gimnasia Artística – 14m cuadrados

DIAGRAMA DEL PLANO DEL SISTEMA DE PISO

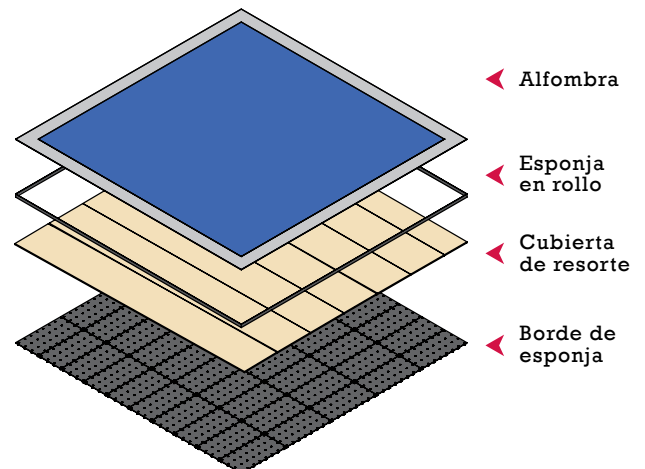

SISTEMAS DE PISO PARA COMPETENCIAS

SISTEMAS DE PISO GAF Y GAV

Todos los sistemas de piso AAI® están hechos a mano para asegurar su diseño y calidad de la más alta calidad. El Sistema completo incluye: alfombra, resortes, tabla para resortes, esponja y borde.



SISTEMA DE EJERCICIOS DE PISO SCC AMERICAN PARA GIMNASIA ARTÍSTICA

Tanto los entrenadores, como los atletas prefieren este sistema por su facilidad de uso y ensamblaje.

- Cumple con especificaciones para competencia de USAG, NCAA® y NFHS
- Nuestro sistema de piso más económico
- Consiste de: 50 paneles de fibra de vidrio reforzados con madera y con resortes; orilla inclinada de esponja de 12cm de alto y 60cm de ancho para rodear la plataforma; 7 rollos de esponja de polietileno de 5cm y una superficie de trabajo cuadrada de color azul 13.7m cuadrados con una cinta blanca de 5cm para localizar la superficie donde se desempeña el atleta
- Incluye: 432-340 Plataforma con resortes, 416-750 Esponja, 432-891 Orilla y 432-504 la Alfombra Azul con la cinta blanca y 13 Tiras de piso

432-480 Sistema de Ejercicios de Piso American SSC para Gimnasia Artística de 13.7m cuadrada (plataforma cuadrada de 12m)

SISTEMA DE EJERCICIOS DE PISO ALL-AMERICAN SSC PARA GIMNASIA ARTÍSTICA

Desde el gimnasio de entrenamiento hasta al competencia colegial, este sistema es perfecto para acomodarse a atletas de todos los niveles.

- Cumple con especificaciones para competencias de USAG, NCAA® y NFHS
- Consiste de: 50 paneles con resortes hechos de fibra de vidrio y reforzados con madera; borde inclinado de esponja de 12cm de alto y 60cm de ancho para rodear la plataforma; 7 rollos de 5cm de esponja de polietileno cruzado y una superficie cuadrada de trabajo color azul de 12m con una alfombra gris de 92cm que rodea los 4 lados
- Incluye: 432-340 Plataforma con resortes, 416-750 Esponja, 432-891 Borde, 432-509 alfombra azul y alfombra gris; 13 tiras de piso

432-485 Sistema de Ejercicios de Piso All American SSC para Gimnasia Artística de 13.8m cuadrado (plataforma de 12m)

COLOCACIÓN ADECUADA DEL EQUIPO DE PISO

Al colocar su Sistema de Ejercicios de Piso, incluyendo la alfombra azul y la cinta blanca, el área de trabajo real es de 12m con una variación de +/- 3cm si se mide por fuera de la cinta. La cinta se considera parte del área de trabajo. Al colocar las orilla, por favor asegúrese de incluir la cinta en sus mediciones y de medir por fuera de la cinta.

Abajo se encuentra la información de la FIG concerniente a las medidas del Piso, de manera tal que concuerden con sus estipulaciones:

ÁREA DE TRABAJO: 12m x 12m, Tolerancia +/- 3cm
DIAGONALES DEL ÁREA DE TRABAJO: 17m +/- 5cm
ORILLA 1m, mín.

ORILLA COMO VARIANTE:
Área Horizontal, ancho 50cm, mín.
Inclinación máx. 25 %, Ancho 50cm, mín.
Altura del borde externo (al final), 3.5cm, máx.

CUANDO HAY UNA CINTA DE DELIMITACIÓN ENTRE EL ÁREA DE TRABAJO Y LA ORILLA :

Cinta de delimitación, ancho 5cm, tolerancia +/- 0.5cm

La cinta de delimitación es parte del área de trabajo

PISO

SISTEMAS DE PISO PARA COMPETENCIAS



Abajo se encuentra la información acerca de las medidas que pide la FIG para Gimnasia Rítmica.

ÁREA DE TRABAJO: 13m x 13m (tolerancia +/- 3cm)
 DIAGONALES DEL ÁREA DE TRABAJO: 1838 cm +/- 5cm
 Borde (25 + 25) 50cm
 Borde de seguridad 200cm

EL BORDE COMO UNA VARIANTE: Área horizontal, Ancho 25 cm – Declive máximo 20%, Ancho 25 cm
 CUANDO HAY UNA RAYA DE DELIMITACIÓN ENTRE EL ÁREA DE TRABAJO Y EL BORDE: La raya de delimitación tiene 5 cm de ancho y una tolerancia de +/- .5 cm
 La raya de delimitación forma parte del área de trabajo.

SISTEMA DE PISO PARA GIMNASIA RITMICA INTERNATIONAL ELITE™



Diseñado para la belleza y gracia de la gimnasta rítmica.

- Aprobado por la FIG - conocido como Sistema de Ejercicios de Piso Internacional Elite para Gimnasia Rítmica
- Cumple con las especificaciones para competencia de la FIG y USAG.
- El sistema contiene 61 paneles de piso con soportes de bloques de esponja; 42cm de borde de esponja en declive para rodear la plataforma; una alfombra de fieltro color canela para crear un área con acabado de 14.6m de lado y una cinta roja para ubicar la superficie de trabajo.
- Incluye el piso con mecanismo de respuesta para ejercicios de Gimnasia Rítmica 432-378, borde de esponja para Gimnasia Rítmica 432-375 y alfombra para ejercicios de piso para Gimnasia Rítmica 432-278.

432-379 Sistema para ejercicios de piso Internacional ELITE™ para Gimnasia Rítmica 14.6 m de lado

432-279 Alfombra Doméstica para Rítmica de 14m

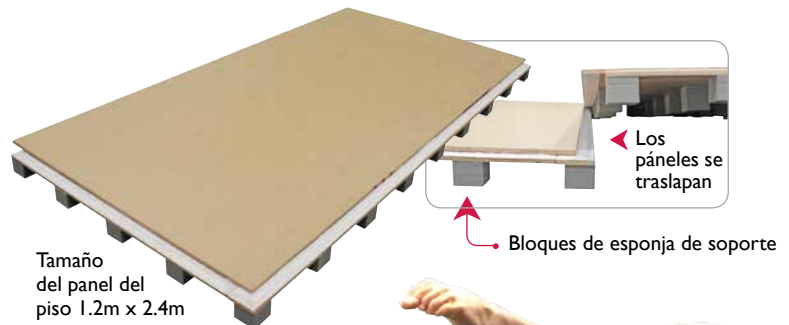

NUEVO

BLOQUES PARA G. ACROBÁTICA

- Excelentes para el programa competitivo de bloques de USAG
- Apropiado para niveles básicos y avanzados
- Cumple con todas las regulaciones de competencia
- Ayuda a conservar atletas que perdieron o no tienen pareja
- Fortalece el entrenamiento en general del atleta
- Gran programa de bajo costo para clubes principiantes
- Estable, fuerte y liviano
- Excelente para llevar al gimnasio o para practicar en casa
- Recubierto con un material antiderrapante de gamuza
- Fabricado a base de acero ligero

405-249 Bloque con ángulo para G. Acrobática - cada uno

405-250 Bloque plano para G. Acrobática - Cada uno

PLANO **CON ÁNGULO**

16.5cm largo
 5cm altura
 6.3 ancho

11cm largo
 5cm altura
 6.3 ancho

Es fácil ajustar entre 33cm y 76cm de altura con incrementos de 2.5cm



PLATAFORMAS PARA PISO

CONEXIÓN SEGURA STRATUM® **NUEVO**

La Conexión Segura de Stratum® es ideal para competencias y entrenamientos de alto nivel. Su material compuesto de fibra de vidrio brinda a los gimnasias una superficie de trabajo muy proactiva, estable y uniforme.

- Cada panel de 122 x 244cm está respaldado por 32 Resortes de Potencia ELITE™
- Los resortes ELITE™ de 10cm de AAI hacen que el piso sea más reactivo, lo que permite al gimnasta entrenar más efectivamente
- La Conexión Segura Stratum® de AAI ofrece el mejor valor para su inversión o
- Con el nuevo sistema de conexión no son necesarias las correas, por lo que el ensamblaje es más fácil

• **Garantía por 5 años de la plataforma Stratum®**
(Contacte a AAI al **1-800-247-3978** para más detalles)

432-497 Conexión Segura Stratum® 12m cuadrados

432-429 Conexión Segura Stratum® 12.8m cuadrados

432-428 Conexión Segura Stratum® 13.4m cuadrados

432-492 Conexión Segura Stratum® 14m cuadrados

* Kits de Conexión Segura disponibles, por favor vea la lista de precios de AAI



Plataforma de piso de 1.2m x 2.4m

PISO

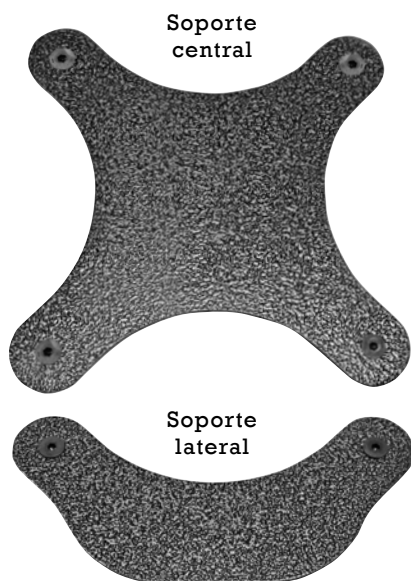

Soporte central

Soporte lateral



Soporte lateral



canales de 45cm

PLATAFORMAS PARA PISO

PLATAFORMA DE ABEDUL CON RESORTES PARA CLUBES

La plataforma con resortes más reciente de AAI® permite economizar la instalación de los resortes.

- Cada panel de la plataforma está fabricado con abedul ruso de 12mm en diversos tamaños que van de .61 x .61m a 1.52 x 1.52m dependiendo del tamaño del piso.
- La plataforma utiliza resortes de 5cm de diámetro x 10cm de largo, canales de aluminio de 1.22m y canales de aluminio de 50.8cm; éstos están fijos con correas de velcro.
- Los resortes están espaciados uniformemente en el piso para evitar huecos.

432-472 Plataforma de abedul con resortes de 12m x 12m

432-474 Plataforma de abedul con resortes de 12.8m x 12.8m

432-476 Plataforma de abedul con resortes de 12.8m x 16.4m

548-786 Orilla de la esponja con borde de 12m x 12m

548-816 Orilla de la esponja con borde de 12.8m x 12.8m

548-821 Orilla de la esponja con borde de 12.8m x 16.45m

PISO

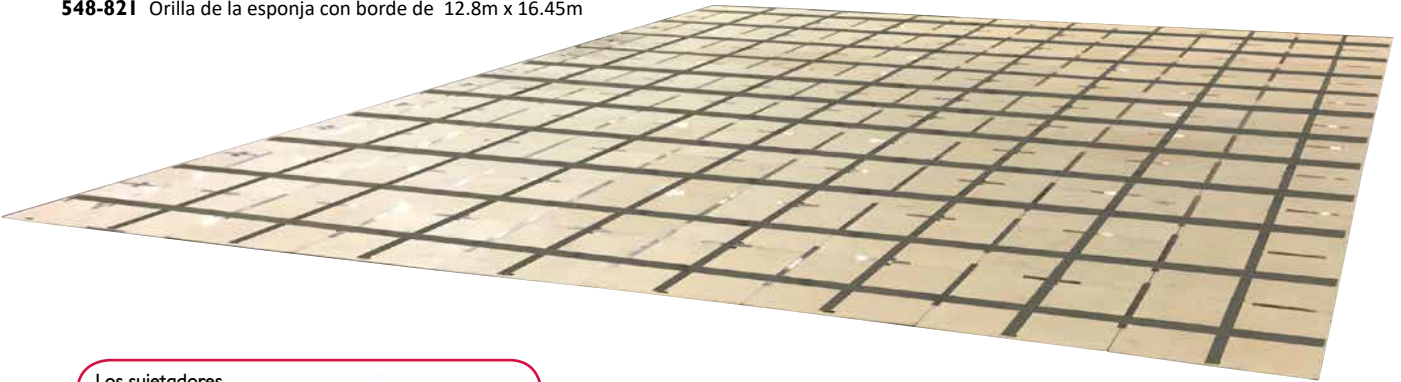

Los sujetadores de gancho se ensamblan a la barda para ajustarla

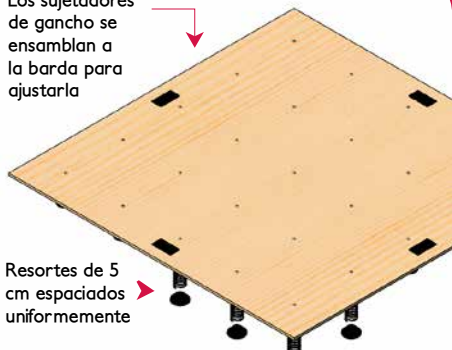

Resortes de 5 cm espaciados uniformemente

Cada resorte tiene bases de plástico para evitar dañar el piso



Plataforma de Abedul completa con resortes para Club

SISTEMA DELIMITANTE DE ESQUINAS CBF

Incluye juego de 4 colchones Flexi-Roll® de 1.2 x 1.8m, 4 colchones Flexi-Roll® de 1.2 x 3m, 4 agarraderas de gancho de 10cm para unirlos en las esquinas y cintas de velcro de 5cm para colocar en los colchones y alrededor de un resorte en el piso para evitar que se muevan.

416-736 Sistema de tapetes sujetos para delimitar esquinas

* Ambos sistemas de colchones para esquinas de AAI® cumplen con las reglas del programa JO Femenil y de la NCAA®.



ALFOMBRAS PARA PISO

Todas las alfombras para piso de AAI® están hechas de nylon suave y no abrasivo para ayudar a evitar desgaste y que se deshilache, tienen un refuerzo de polipropileno y un peso terminado de 1.7kg, además de su aprobación ASTM-E648 Radiant Panel Test a Clase I. Colores personalizados disponibles, llame para conocer opciones.

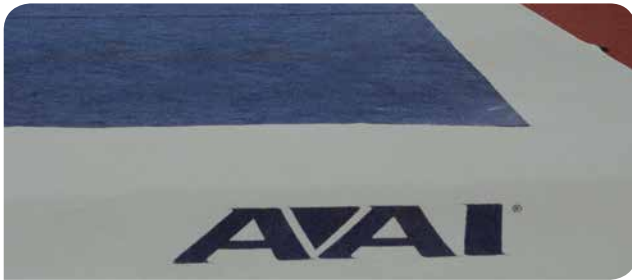

Estilo de alfombra para 432-509 y 432-524

ALFOMBRA ALL-AMERICAN ELITE™

- El tamaño total de la alfombra es de 13.8m cuadrados
- El área de trabajo de la alfombra Newport Blue mide 12m cuadrados.
- El borde exterior es una alfombra blanca de 91cm de ancho.
- Viene en 4 secciones; sujetadores de velcro de 10cm que eliminan costuras.

432-509 Alfombra All-American ELITE™

ALFOMBRA INTERNATIONAL ELITE™

- El tamaño total es de 14.4m cuadrados
- El área de trabajo de la alfombra mide 12m cuadrados.
- El borde es una alfombra blanca de 1.2m de ancho.
- La alfombra viene en cuatro secciones y usa sujetadores de velcro de 10cm que además eliminan costuras.

432-524 Alfombra International ELITE™



Estilo de alfombra para 432-504 y 432-545

ALFOMBRA AMERICAN ELITE™

- El tamaño total de la alfombra Newport Blue es de 13.7m cuadrados.
- Se incluye la cinta blanca de 5cm para marcar el área de trabajo.
- La alfombra viene en cuatro secciones y usa sujetadores de velcro de 10cm que, además, eliminan costuras.

432-504 Alfombra American ELITE™

432-504 Alfombra American ELITE™

ALFOMBRA AMERICAN CLASSIC™

- El tamaño total de la alfombra Newport Blue es de 12.8m cuadrados.
- Se incluye la cinta blanca de 5cm para marcar el área de trabajo.
- La alfombra viene en cuatro secciones y usa sujetadores de velcro de 10 cm que además eliminan costuras.

432-545 Alfombra American CLASSIC™

PISO

BOBINADORA DE CORREA

- Puede sostener aprox. 1.27m - 1.78m de la tira de velcro
- Se puede abrir lateralmente para poder retirar fácilmente el rollo de la cinta

405-020 Bobinadora de correa



Inserta la correa en las ranuras y gira



Revisa el video en americanathletic.com/winder



ALFOMBRA CBF PARA EJERCICIOS DE PISO



PISO



La alfombra con esponja para competencia y pistas para acrobacia está disponible en azul, rojo, negro, morado, verde azulado, gris claro y gris oscuro.

ROLLO PLANO - ENVIROLITE™ CBF

416-780 Alfombra con esponja - Rollo Plano - 1.82m x 12.8m x 3.5cm (Azul, gris claro o gris oscuro)

416-781 Alfombra con esponja - Rollo Plano - 1.82m x 12.8m x 3.5cm (Negro, rojo o morado)

416-782 Alfombra con esponja - Rollo plano - 1.82m x 12.8m x 5cm (Azul, gris claro o gris oscuro)

416-783 Alfombra con esponja - Rollo plano - 1.82m x 12.8m x 5cm (Negro, rojo o morado)

416-788 Alfombra con esponja - EVA - Rollo plano - 1.82m x 12.8m x 3.5cm (Azul, negro, gris claro, rojo o gris oscuro)

416-789 Alfombra con esponja - EVA - Rollo plano - 1.82m x 12.8m x 5cm (azul, negro, Gris claro, rojo o gris oscuro)

PAQUETES

416-790 Paquete de alfombra con esponja - Plano - 3.5cm - 7 Rollos (Azul, negro, gris claro, rojo o gris oscuro)

416-792 Paquete de alfombra con esponja - Plano - 5cm - 7 Rollos (Azul, negro, gris claro, rojo o gris oscuro)

- Los rollos planos o flexibles están disponibles en EVA o PE
- Tamaños estándar: 1.82m x 12.8m x 5cm ó 1.82m x 12.8m x 3.5cm

ROLLO FLEXIBLE - ENVIROLITE™ CBF

416-786 Alfombra con esponja - Rollo flexible - 1.82m x 12.8m x 3.5cm (Azul, negro, gris claro, rojo o gris oscuro)

416-787 Alfombra con esponja - Rollo flexible - 1.82m x 12.8m x 5cm (Azul, negro, gris claro, rojo o gris oscuro)

416-820 Alfombra con esponja - EVA - Rollo Flexible - 1.82m x 12.8m x 3.8cm (Azul, negro, gris claro, rojo o gris oscuro)

416-822 Alfombra con esponja - EVA - Rollo Flexible - 1.82m x 12.8m x 5cm (Azul, negro, gris claro, rojo o gris oscuro)

- EVA es una esponja más densa de mayor calidad que dura más y trabaja mejor.
- Esta esponja tiene una sensación más suave y elástica, así como propiedades para un rebote veloz.

ROLLO DE ESPONJA DE POLIETILENO CRUZADO

416-770 Rollo de esponja 1.82m x 12.8m x 3.5cm

416-771 Rollo de esponja 1.8m x 12.3m x 5cm

ROLLO DE ESPONJA CRUZADA EVA

416-772 Rollo de esponja cruzada EVA 1.8m x 12.3m x 3.5cm

416-773 Rollo de esponja cruzada EVA 1.8m x 12.3m x 5cm

PAQUETE DE ROLLOS DE ESPONJA ELITE™

- Siete rollos de 5cm de esponja de polietileno cruzado

416-750 Paquete de rollos de esponja American ELITE™ 1.8m x 12.3m x 5cm - 7 Rollos

416-745 Paquete de rollos de esponja International ELITE™ 1.8m x 14.2m x 5cm - 8 Rollos



PISTA PARA ACROBACIAS

PISTA DE ABEDUL PARA ACROBACIAS PARA CLUB

Trabaja en tus series acrobáticas con esta pista con paneles y resortes.

- Está hecha con paneles de 1.52m x 1.52m y de 61cm x 1.52m con resortes
- Los paneles están conectados con canales de aluminio en "H" de 6 x 14 m y correas para su conexión
- Cubierta con ollo flexible de 3.9cm
- La orilla cubierta de vinil se pega al Rollo flexible

432-053 Pista de abedul para acrobacias para club de 3.6m x 12.8m

432-054 Pista de abedul para acrobacias para club de 3.6m x 18m

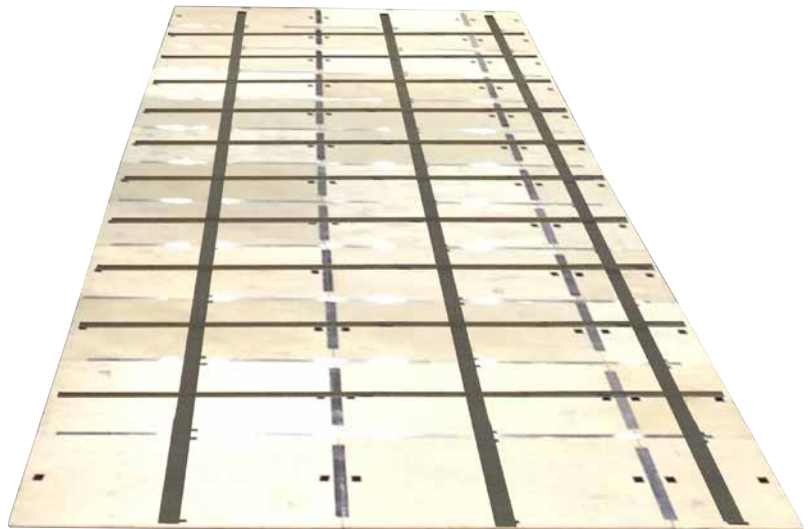

PISO



PISTA PARA ACROBACIAS STRATUM

Trabaja en tus acrobacias con esta pista de paneles con resortes.

- La superficie de acrobacia mide 1.2 x 1.8cm. Cada panel tiene 41 resortes.
- Las piezas que conforman los bordes laterales miden 20 x 5cm y se inclinan 5cm hacia el piso.
- Los bordes anteriores y posteriores miden 15cm de largo x 7.6 de ancho y se inclinan a 5 cm sobre el piso.
- Está cubierta con un rollo de esponja de polietileno de 5 cm y un tapete azul.

432-179 Pista para Acrobacias Stratum® de 1m

432-185 Pista para Acrobacias Stratum® de 1.2m

432-188 Pista para Acrobacias Stratum® de 1.4m

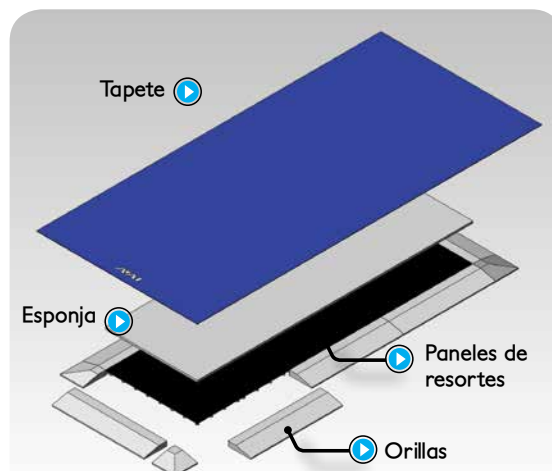

Configuración Stratum®

TRAMPOLINES ELITE™ PARA ACROBACIAS

El trampolín ELITE™ para acrobacias es una herramienta de entrenamiento diseñada para mejorar los niveles de preparación física y ayuda al desarrollo de progresiones de acrobacias básicas y avanzadas. Los atletas se benefician, pues logran realizar más repeticiones con menos esfuerzo, lo cual mejora su ubicación espacial y brinda una mayor diversidad a los entrenamientos



- Los protectores anchos de 33cm están hechos de esponja densa de 3.8cm de grosor cubiertos con vinilo de .5kg.
- Los protectores de las orillas están fijados con los protectores de seguridad que cubren el extremo del bastidor.
- Base de polipropileno duradero con costuras reforzadas.
- Resortes de alto rendimiento de 15cm fabricados de cable y recubiertos con zinc para que duren más.
- El bastidor del trampolín está hecho del mismo acero rectangular de alta resistencia utilizado por nuestra línea de aparatos competitivos.
- El bastidor tiene un acabado negro de pintura pulverizada que resiste picaduras, decoloración y desgaste comunes en los acabados promedio.
- La base tiene extremos cubiertos de vinilo etiquetados con la advertencia: "No Tumble Zone", o sea "Zona no apta para acrobacias".
- Garantía: Bastidor: 5 años; Base: 2 años

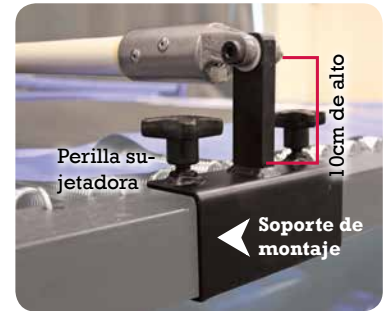

BARRA DE ENTRENAMIENTO

Ésta se puede fijar en cualquier parte del Trampolín ELITE™ para acrobacias, simplemente hay que aflojar las perillas de sujeción y moverlas a la posición deseada.

- Fácil de usar e instalar
- La perilla sujetadora se aprieta para asegurar un fácil movimiento
- La barra de fibra de vidrio es similar a nuestra Barra Graphite X, sin el laminado de madera

406-140 Barra de entrenamiento



BLOQUE DE RELLENO

- Proporciona amortiguamiento y protección si un atleta se sale del trampolín mientras practica nuevos elementos.
- La correa de seguridad se une al bastidor del trampolín, al bloque de relleno y a la colchoneta de recepción para evitar que éstos se separen.

416-431 Bloque de relleno - 145cm x 59cm x 46cm

ACROBACIAS

406-126 Trampolín ELITE™ para acrobacias- sección de 3m

406-127 Trampolín ELITE™ para acrobacias - sección de 6m

406-128 Trampolín ELITE™ para acrobacias- sección de 9m

406-129 Trampolín ELITE™ para acrobacias- sección de 12m

406-130 Trampolín ELITE™ para acrobacias- sección de 15m

406-131 Trampolín ELITE™ para acrobacias- sección de 18m

416-430 Colchón de aterrizaje - 2m x 4.3m x 46cm

416-433 Colchón de aterrizaje - 2m x 4.9m x 46cm

416-434 Colchón de aterrizaje -2m x 5.4m x 46cm

015235 Resortes de reemplazo

Modelo N.º	406-126	406-127	406-128	406-129	406-130	406-131
Longitud	3m	6m	9m	12m	15m	18m
Núm. de resortes	92	188	284	380	476	572
Núm. de protectores	4	8	12	16	20	24





ESCOGIENDO GROSOR

“Y... ¿cuál es la diferencia entre el AirFloor, AirTrack P2 y el AirTrack P3?”

Técnicamente, sólo es el grosor. El AirFloor tiene 10cm de grosor, el P2, 20cm y el P3, 33cm. Sin embargo, esta pequeña diferencia en grosor influye mucho en su uso y en cómo se siente.

Mientras más grueso;

- Más suave tu salida
- Más altos tus saltos
- Más suave tu recepción
- Más bajo el impacto en tu cuerpo

Mientras más delgado;

- Más estable
- Más rápido el bote
- Más presión necesaria para evitar que toques el piso

Puedes escoger cuál usar dependiendo del deporte que practiques, pero también de tu edad, elementos y peso. ¿No estás seguro de cuál es el indicado para ti? ¡Infórmalos y con gusto te ayudamos a escoger!



VENTAJAS

- ¡Los AirTracks permiten que realices más elementos usando menos energía con menos repeticiones y mayor éxito!
- El cuerpo y las articulaciones se dañan al entrenar en superficies comunes y, con el tiempo, provocan lesiones; pero, si entrenas con los AirTracks, proteges a tu cuerpo gracias al bajo impacto.
- Se transportan fácilmente al ser ligeros, fáciles de armar y caben en el asiento trasero de tu auto.
- Además de sus características de reducción de impacto, son muy divertidos y animan a intentar elementos nuevos.

CALIDAD

- Estos productos deben aprobar una evaluación metódica de calidad que incluye una evaluación de presión de 16 horas, tamaño, uniformidad de superficie, color y requisitos especiales.
- Tienen su propio código para dar seguimiento a sus detalles de producción.
- Mantienen estándares altos gracias a sus 30 años de historia y sus materiales de alta calidad.

MATERIAL

- El material utilizado para estos productos se llama Sports Double Wall Fabric (DWF), hecho de 2 capas de tela recubierta conectados entre sí por medio de miles de pequeños hilos. Los productos fabricados con este material son herméticos y completamente planos.
- No se requieren extractores ruidosos en el gimnasio, pues las colchonetas conservan su presión por horas.
- La superficie es completamente plana y se puede adaptar fácilmente la presión a tu peso y nivel.

GARANTÍA

- 2 años de protección ante defectos de fabricación.
- Es raro que haya problemas, pero cuando hay una fuga, la reparación no toma más de 10 minutos con la ayuda de un kit de reparación y video tutorial incluidos.
- Es muy común que estos productos tengan una vida útil de 7 años, por lo que tu inversión vale la pena.

AIR TRACK

AIR FLOOR

Altura: 10cm | Ancho: 1.9m | Largos: 3, 6, 8, 10, 12 ó 15m

- El AirFloor es ideal para todas las series acrobáticas de piso, pues reducen el impacto en el cuerpo y eleva saltos.
- El AirFloor se puede usar en cualquier superficie sólida, colchón con esponja o piso de resortes, dependiendo del deporte, nivel y edad. Sé cuidadoso al usarlo en una superficie sólida, los usuarios más pesados pueden tocar el piso al practicar saltos de mucha altura. Esto se puede prevenir colocando un colchón de esponja adicional encima o debajo del AirFloor.
- Se puede personalizar la presión fácilmente en segundos; se infla y desinfla en un minuto.
- Una vez que se infla conserva la presión por horas.



RECOMENDADO PARA
 GIMNASIA / GIMNASIA RECREATIVA / PSICOMOTRICIDAD
 / DEPORTES ESCOLARES / ESPECTÁCULOS GRUPALES
 / PORRAS / ARTES MARCIALES / PARKOUR/GIMNASIA
 PARA ADULTOS / FITNESS / PARQUES TECHADOS DE TRAMPOLINES

REQUIERE

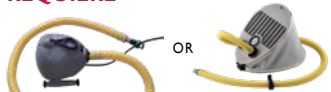

BOMBA OV10

BOMBA DE PEDAL

INCLUYE



MALETA

MANUAL DE USUARIO

AIR TRACK P2

Altura: 20cm | Ancho: 1.9m | Largos: 6, 8, 10, 12 ó 15m

- Es mejor utilizar el AirTrack P2 con propósitos de despegue, no para aterrizajes, a menos de que se conecten 2 ó más saltos.
- Se pueden realizar más repeticiones de los saltos sin sentir lesiones.
- Es relativamente ligero y fácil de armar en cualquier superficie.
- La presión se personaliza fácilmente en segundos; inflar y desinflar toma 4 minutos.
- Una vez inflado, conservará su presión por horas sin el ruido constante de una bomba.



RECOMENDADO PARA
 GIMNASIA / GIMNASIA RECREATIVA / PSICOMOTRICIDAD
 / DEPORTES ESCOLARES / ESPECTÁCULOS GRUPALES
 / PORRAS / ARTES MARCIALES / PARKOUR/GIMNASIA
 PARA ADULTOS / FITNESS / PARQUES TECHADOS DE TRAMPOLINES

REQUIERE



BOMBA HITACHI

INCLUYE



MALETA

MANUAL DE USUARIO

AIR TRACK P3

Altura: 3cm | Ancho: 1.98 & 2.8m | Largo: 6, 8, 10, 12 & 15m

- Brinda impacto suave y máxima altura al saltar. Aporta al entrenamiento al combinar el P3 con bloques de esponja, colchones de aterrizaje y otros productos de este estilo.
- Es lo suficientemente grueso para evitar que los atletas de más alto nivel toquen el piso y a la vez es lo suficientemente suave para atletas de menor nivel.
- Ayuda a rebotar más y da más tiempo en el aire, que puedes aprovechar para mejorar tu técnica.
- Se puede instalar en cualquier piso.
- La presión se puede personalizar fácilmente en cuestión de segundos; se infla y desinfla en 4 minutos.
- Una vez inflado, conservará su presión por horas sin el ruido constante de una bomba.



LA ELECCIÓN DE LOS ENTRENADORES

RECOMENDADO PARA
 GIMNASIA / GIMNASIA RECREATIVA / PSICOMOTRICIDAD
 / DEPORTES ESCOLARES / ESPECTÁCULOS GRUPALES
 / PORRAS / ARTES MARCIALES / PARKOUR/GIMNASIA
 PARA ADULTOS / FITNESS / PARQUES TECHADOS DE TRAMPOLINES

REQUIERE



BOMBA HITACHI

INCLUYE



MALETA

MANUAL

AIR TRACK

SET PARA ENTRENAMIENTO AIRTRACK

Éste es una combinación de productos multifuncionales que se pueden apilar y cuyo única limitante es tu imaginación.

- Perfecto para su uso en casa. Fácil de guardar e instalar.
- Ideal para todas las líneas acrobáticas de piso.
- Apila o mueve los AirBoards & AirBlock usando los conectores para crear un sin fin de metodología.
- ¡No incluye la bomba de pedal! No requiere energía eléctrica.
- Se infla y desinfla en menos de un minuto.
- Sin ruido en el entrenamiento; los AirMats conservarán la presión por horas.
- Fácil de transportar. El juego completo es tan pequeño y ligero que cabrá fácilmente en el asiento trasero de tu coche.



Juego para Entrenamiento en Casa

Este juego de 4 colchones brinda una gran variedad a tus entrenamientos. ¡Gracias a los tamaños compactos, puedes escoger un espacio en el gimnasio y empezar a entrenar! Los colchones se mantienen fijos gracias a un velcro firme, evitando que se desplacen al entrenar. ¡Se puede inflar y desinflar con una bomba de pedal en minutos!

403-567 Juego de 4 piezas -Azul - Incluye (1) Piso Air, (2) Botador Air, (1) Caja Air, (1) Bomba de pedal

403-568 Juego de 4 piezas - Rosa - Incluye (1) Piso Air, (2) Botadores Air, (1) Caja Air, (1) Bomba de pe

403-537 Bomba de pedal del set de entrenamiento

INCLUIDO CON EL JUEGO PARA ENTRENAMIENTO



CAJA PARA GUARDAR

MANUAL

BOMBA DE PEDAL

RECOMENDADO PARA

USO EN CASA / GIMNASIA/ RECREACIÓN / PSICOMOTRICIDAD / DEPORTES ESCOLARES / ESPECTÁCULOS GRUPALES / PORRAS/ ARTES MARCIALES / PARKOUR / GIMNASIA PARA ADULTOS / FITNESS / PARQUES TECHADOS DE TRAMPOLINES

Pisos Air

10mx3mx10cm

403-531 (Azul)*

403-538 (Rosa)*



Botador Air

6mx1mx10cm

403-532 (Azul)*

403-539 (Rosa)*



Cajas Air

6mx1mx10cm

403-533 (Azul)*

403-540 (Rosa)*



Viga Air

4mx3mx10cm

403-564 (Azul)*

403-563 (Rosa)*

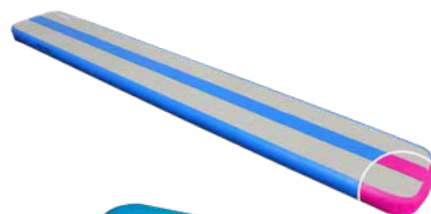

Cilindros Pequeños Air

1.2mx6mx60cm

403-541 (Azul)*

403-542 (Rosa)*



403-535* Cilindro Air Mediano - Amarillo - 1.2mx75cmx75cm

403-536* Cilindro Air Grande - Rojo - 1.20mx90cmx90cm

Discos Air

Disponibles en chico, mediano y grande.

Llama al 1-800-247-3978 para detalles para ordenar



*La bomba de pedal se vende por separado en piezas individuales

AIRTRACK

TRAMPOLINES EUROTRAMP®

EUROTRAMP®

¡AAI es el distribuidor exclusivo de Eurotramp® en EUA!

Eurotramp® es una compañía líder a nivel mundial con 55 años de experiencia que se especializa en construir trampolines. Fabrican productos de alta calidad para competencias profesionales, actividades recreativas o al aire libre. Cada trampolín Eurotramp® es un reflejo de sus altos estándares en calidad, su ambición al innovar, el mejor servicio al cliente y gran confiabilidad. Los mejores atletas del mundo confían en los trampolines y en su servicio cada día.

TRAMPOLINES

	Aprobado por FIG	Malla Tipo(mm)	Tamaño de la malla	Tipo de marco	Tipo de base con ruedas	Número de resortes	Tipo de resortes	Dimensiones de instalación(cm)	Peso	Uso
Ultimate	Sí	4x4	426x213cm	Cerrado	Base con ruedas que se eleva	118	Acero de 258mm	520 L x 305 W x 115 H	260 kg	HP - T
Premium	NO	4x4	426x213cm	Cerrado	Base con ruedas	118	Acero de 258mm	520 L x 305 W x 115 H	265 kg	HP - T
Grand Master Exclusive Premium	NO	6x4	426x213cm	Cerrado	Base con ruedas	118	Acero de 258mm	520 L x 305 W x 115 H	265 kg	HP - T
Minitramp Doble Ultimate	Sí	6x6	292x92cm	Abierto	Base con ruedas	102	Acero de 235mm	350 L x 190 W x 70 H	152 kg	HP - T
Minitramp-Doble 190	NO	13x13	292x92cm	Abierto	Base con ruedas	102	Acero de 235mm	350 L x 190 W x 70 H	140 kg	HP - T
Mintramp Premium con orilla abierta	NO	6x6	70x60cm	Abierto	N/A	32	Acero galvanizado de 185mm	120 L x 120 W x 35.5-37.5 H	39 kg	HP - T - R
Minitramp con orilla abierta Standard	NO	13x13	70x60cm	Abierto	N/A	32	Acero galvanizado de 185mm	120 L x 120 W x 35.5-37.5 H	39 kg	HP - T - R
Minitramp School con orilla abierta	NO	13x13	70x60cm	Abierto	N/A	32	Acero galvanizado de 185mm	120 L x 120 W x 35.5-37.5 H	39 kg	HP - T - R
Minitramp 125	NO	13x13	70x70cm	Cerrado	N/A	32	Acero de 185mm	125 L x 125 W x 35-42 H	32 kg	R
Minitramp 112	NO	13x13	60x60cm	Cerrado	N/A	28	Acero de 185mm	112 L x 112 W x 35.3-42.5 H	29 kg	R
Minitramp Teamgym	NO	6x6	60x60cm	Cerrado	N/A	36	Acero galvanizado de 185mm	125 L x 130 W x 23.7-28.5 H	58 kg	HP - T - R
Minitramp Teamgym	NO	4x4	60x60cm	Cerrado	N/A	36	Acero galvanizado de 185mm	125 L x 130 W x 23.7-28.5 H	58 kg	HP - T - R
Botador Amplificador	NO	N/A	93x57cm	Abierto	N/A	42	Acero	135 L x 100 W x 26.5-32 H	33 kg	T - R

HP=Alto Rendimiento | T=Entrenamiento | R=Recreación



TRAMPOLÍN 4X4 ULTIMATE

Este aparato con la más alta tecnología tiene grandes mejoras en durabilidad, usabilidad y estabilidad.

- Aprobado por la FIG
- Fue el trampolín que se usó en competencia para los Campeonatos Mundiales en Daytona Beach, EUA (2014), Odense, Dinamarca (2015) y los Juegos Olímpicos en Río, 2016.
- Utilizado y probado por muchos de los mejores atletas como un gran paso y enriquecimiento para la comunidad de GT.
- Gran equilibrio entre la flexibilidad y resistencia del marco con una alta tecnología de acero de alta calidad.
- Bisagra única diseñada con soportes de fricción de bloques que resisten más al desgaste y rasgaduras.
- Resortes "Ultimate" para una óptima dinámica y longevidad

403-102 Trampolín 4x4 Ultimate

TRAMPOLÍN PREMIUM

- Está equipado con la malla más potente.
- Ofrece el mayor rendimiento de salto permitido para que los gimnastas puedan obtener y conservar con menor esfuerzo la altura requerida para entrenar.
- Cuenta con características para salto bien equilibradas gracias a su distribución balanceada de potencia; esto da al atleta mucha más seguridad y control.
- Las cubiertas del marco absorben impacto y son estables.

403-100 Trampolín Premium 4x4

403-101 Trampolín Premium 6x4

TRAMPOLÍN



"Sistema de cierre fácil para armarlo más fácil y efectivamente"



Sistema de cierre fácil

GRAN ELECCIÓN PARA CLUBES QUE REQUIEREN MOBILIDAD



La precisión gracias a la exactitud del corte con láser da al nuevo diseño del marco más potencial de seguridad



TRAMPOLINES EUROTRAMP®



Sólo Minitramp
Ultimate doble 6x6

MINITRAMP DOBLE ULTIMATE DE 6X6



- Aprobado por la FIG
- Es un hito para la gimnasia de doble trampolín; una inversión valiosa en seguridad, rendimiento y durabilidad.
- Su profundidad de hundimiento en el centro de la malla es mejor para la seguridad del atleta.
- Mayor potencia y durabilidad gracias a la suspensión optimizada de los resortes.
- Los resortes de alto rendimiento garantizan una gran consistencia en el rendimiento,.
- Energía - eficiencia única para los atletas.
- Funcionamiento del salto óptimo y equilibrado

403-110 Minitramp Doble Ultimate de 6x6



MINITRAMP DOBLE 190

- Esta modalidad se lleva a cabo competencias nacionales e internacionales que van hasta Campeonatos Mundiales.
- Este trampolín cumple con las normas de la FIG y ha sido utilizado durante años para todas las competencias importantes en todo el mundo.

403-111 Minitramp Doble 190

COLCHONETA DE LANZAMIENTO

Esta colchoneta se lanza al trampolín mientras el atleta está en el aire para suavizar su aterrizaje.

- Las agarraderas laterales reforzadas permiten tomar y lanzar la colchoneta fácilmente
- Tamaño: 1.2m x 1.8m x 13cm

416-595 Colchoneta de lanzamiento – Firme

548-900 Colchoneta de lanzamiento – Suave



TRAMPOLINES EUROTRAMP®

MALLA DEL TRAMPOLÍN

Las diferentes variaciones de la malla permiten que su uso se equipe exactamente en el área de aplicación. Las mallas Eurotramp están hechas con la más alta precisión y materiales innovadores y de alto rendimiento.

- 403-150** Malla - 6x4 para Grand Master Exclusive
- 403-151** Malla - 4x4 para Grand Master con postes de anclaje
- 403-152** Malla - red de poliéster de 4.2m x 2.1m para Grand Master
- 403-153** Malla - Mini Trampolín Doble (DMT)
- 403-154** Malla - red de nylon de 3.9m x 92cm para Ultimate DMT 6x6
- 403-155** Malla - Mini Tramp con orilla abierta

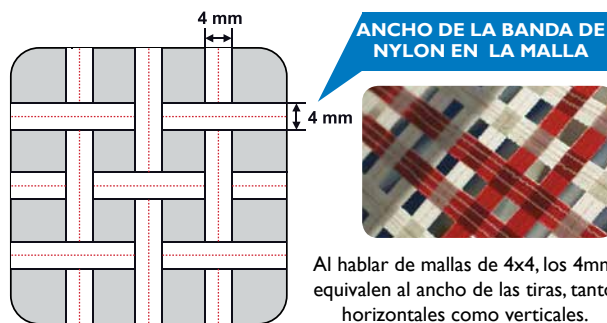

Al hablar de mallas de 4x4, los 4mm equivalen al ancho de las tiras, tanto horizontales como verticales.

ESCUELA Y TERAPIA



Malla para escuela

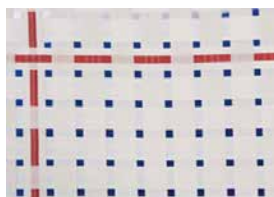

Malla de 45x45

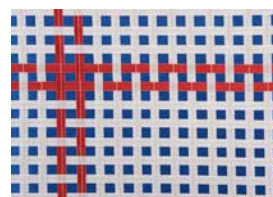

Malla de 13x13

CLUBES DEPORTIVOS & ALTO RENDIMIENTO

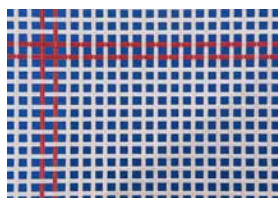

Malla de 6x6

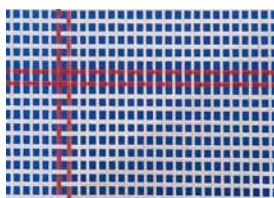

Malla de 6x4

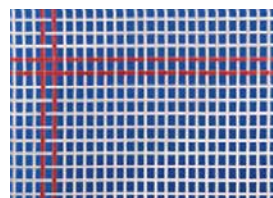

Malla de 4x4

4x4

Esta malla está hecha de bandas de nylon tejidas de 4mm y 4mm de ancho cosidas a lo largo y ancho, respectivamente. Ofrece el rendimiento de salto permitido por la FIG y se usa casi en todas las competencias de esta modalidad a nivel mundial.

Utilícese sólo con marcos Premium y Ultimate.

6x4

Ésta está hecha de bandas de nylon tejidas de 4 y 6 mm de ancho cosidas a lo largo y ancho, respectivamente. Debido a la resistencia aérea mínima que provoca el bote, ésta ofrece el alto rendimiento requerido en competencias.

Utilícese sólo con marcos Premium y Grand Master Exclusive.

6x6

Ésta es la predecesora de la malla de 6x4 mm y tiene unas bandas de nylon de 6 mm tejidas a lo largo y a lo ancho, respectivamente. La malla de 6 mm tiene un rendimiento más bajo que la de 6x4 mm pero la FIG autoriza su uso en competencias.

Utilícese sólo con los marcos Grand Master Exclusive, Minitramp Teamgym y Minitramp de orilla abierta.

13x13

Una malla probada frecuentemente. Combina la comodidad con la potencia necesaria y se usa en todo tipo de aparatos. Altamente recomendada como malla estándar con alto rango de rendimiento y excelentes características en los resortes.

Utilícese con marcos Grand Master Exclusive, Minitramps dobles, Minitramps, Minitramps abiertos, Minitramp, Teamgym.

TRAMPOLÍN

TRAMPOLINES EUROTRAMP®

TIRAS DE COLCHONES

548-249	3.7m
548-247	2.4m
547-981	2.3m

Utilizan velcro para conectar sus orillas

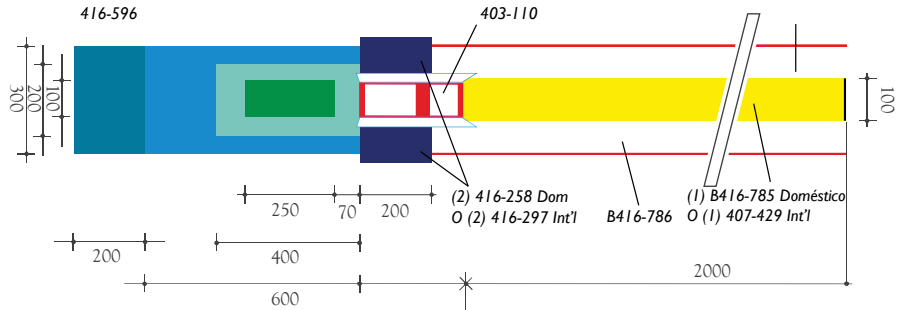

COLOCACIÓN DEL MINI DOBLE

407-429	Pista de Salto Internacional
416-258	SC Antiderrapante - 2.1m x 3.0m x 10cm FIRME
416-297	2.2m x 3.8m x 20 cm V4
416-594	Cubierta de colchón de aterrizaje; Objetivo
416-596	SC-3.8m x 3m V2
548-828	Ensamblaje de velcro de 1.2m (22cm x3m)
B416-785	Pista de salto - 3.5cm - Azul
B416-786	Rollo Flexible CBF (1.82m x 13m x 3.5cm)

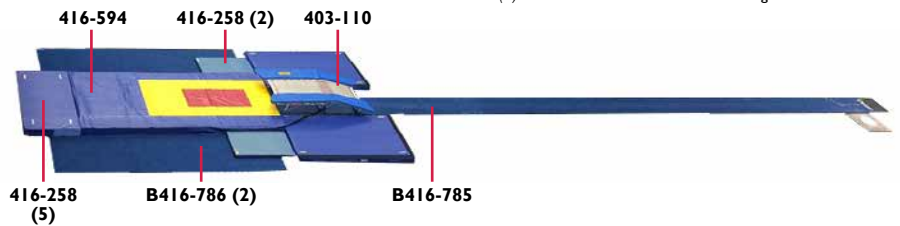
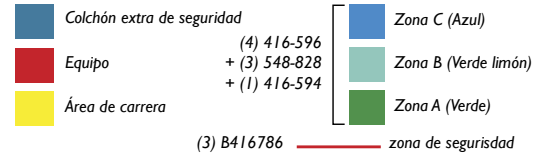

COLCHONES DE ATERRIZAJE PARA COMPETENCIAS

Descripción	Estilo	Modelo 20cm
2.4 x 3.6m	V4 Duo	416-597
2.3 x 3.6m	V4 Duo	416-596
1.2 x 2.3m	V2 Bloque	416-552
.6 x 2.7m	VI Bloque	416-592
1.8 x 2.7m	VI Bloque	416-591

416-593 Orillas de la malla – Par - incluye 2 de los colchones de orillas 416-591 y 2 calzas de la cubierta.

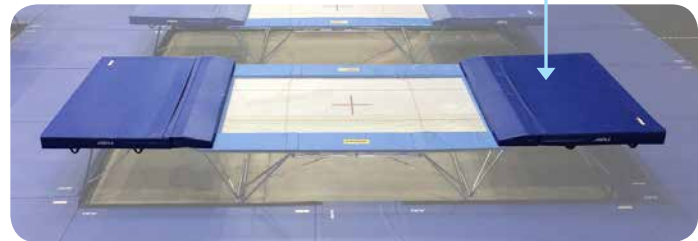
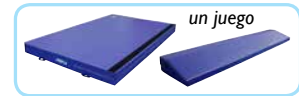

TRAMPOLÍN

PISO INTERNACIONAL DE VARILLAS 2M



- Aprobado por la FIG
- Excelente auxiliar de entrenamiento para gimnastas y porristas
- Lo suficientemente rígido para atletas con experiencia, pero lo suficientemente suave para atletas más pequeños.
- Los entrenadores consideran que el piso de varillas aumenta las capacidades de aprendizaje y al mismo tiempo permite que los atletas aprendan más rápido.

Llame al 1-800-247-3978 para detalles de órdenes.

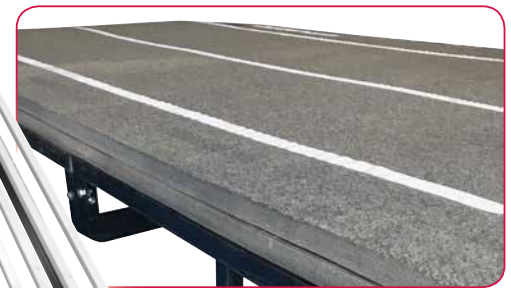

TRAMPOLINES EUROTRAMP®

MINITRAMP TEAMGYM

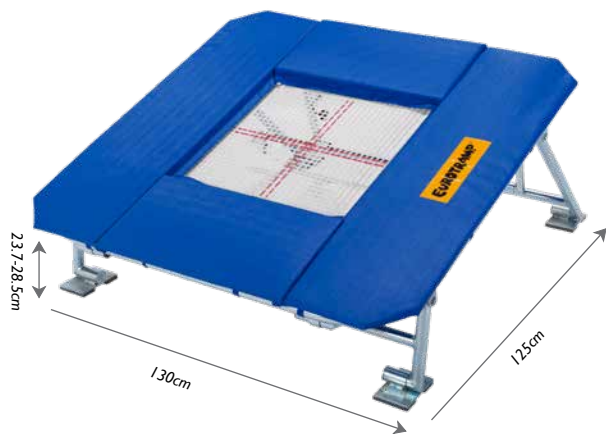

- Un Minitramp que atrae a gimnastas que piden un aparato con una estabilidad y durabilidad particularmente altas y un rendimiento extraordinario.
- Este aparato se desarrolló originalmente para un concurso de Euroteam
- Gracias a una construcción especial del marco con un marco ovalado plano y postes de soporte grandes, es un botador con malla de trampolín para deportes del más alto nivel, acrobacia de alto desempeño y espectáculos grupales que han alcanzado los límites de desempeño de los aparatos Minitramp anteriores.
- Tiene llantas para su fácil transportación y placas antiderrapantes móviles
- Se puede ajustar la altura

403-115 Minitramp Teamgym de 6mm

403-116 Minitramp Teamgym 4x4

MINITRAMP DE ORILLAS ABIERTAS

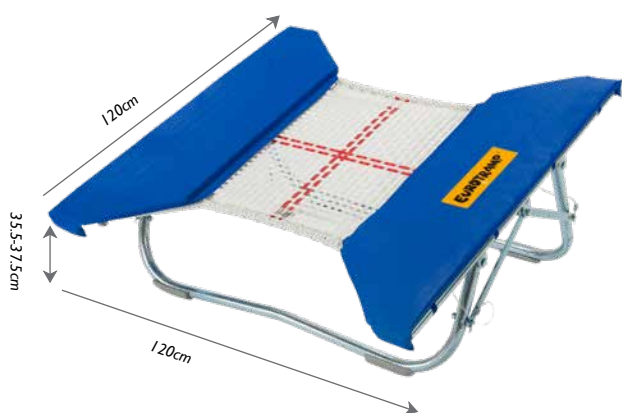

- Es una versión modificada del Minitramp probado.
- Dirigido para usuarios que buscan alcanzar un alto nivel con una entrada libre de barreras.
- Se puede ajustar la altura.
- El marco ovalado plano con el lado anterior y posterior libres ofrece un alto rendimiento y es ideal especialmente para los saltos difíciles.
- Los modelos Estándar & Escolar se pueden ofrecer por una opción más rentable con una malla de 13x13 y una construcción simplificada del modelo Escuela.

403-114 Minitramp Premium de orillas abiertas de 6 x 6

403-113 Minitramp School de orillas abiertas de 13 x 13

403-117 Minitramp Estándar de orillas abiertas 13 x 13

MINITRAMP 112 & 125

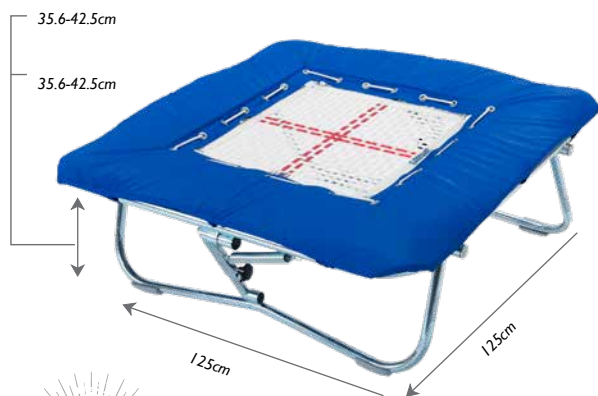

- Se usa generalmente como un trampolín angular de despegue.
- Tiene gran variedad de usos en las escuelas o en centros de rehabilitación y terapia.
- Puede utilizarse para salto.
- La malla provee un alto nivel de desempeño para todos los atletas
- La diferencia entre el 112 y el 125 es dimensional (1.1m vs 1.2m cuadrados)
- Los cojinetes del marco absorben el impacto y son estables.
- Cuenta con llantas para transportarlo fácilmente y se ajusta su altura.

403-112 Minitramp 112

403-118 Minitramp 125

BOTADOR INTENSIFICADOR/TRAMPOLÍN PARA SALTO

- Aprobado por USAG y para su uso en Programas Excel.
- Une la funcionalidad del botador clásico con la dinámica, comodidad y el factor diversión de un trampolín.
- Ideal para deportes recreativos, amateurs y escolares, gimnasia artística, Parkour en interiores y Freerunning.
- Sus llantas hacen que se muy fácil de transportar.
- El lado de entrada es nivelado y sin obstáculos.
- Se puede ajustar la altura entre 26.5cm y 32cm

403-103 Botador intensificador/Trampolín para salto



FOSAS PARA ENTRENAMIENTO

Desde técnicas básicas hasta técnicas avanzadas, las fosas de AAI® proporcionan un área de caída suave requerida para la gimnasia avanzada de la actualidad. Funcionan como áreas de recepción para las salidas de un aparato y proporcionan amortiguamiento adicional en caso de caer al aprender nuevos elementos. Las fosas están diseñadas para adecuarse a sus especificaciones. Para equipar su instalación, comuníquese con su distribuidor local de AAI® o llame al 800.247.3978 para obtener detalles.

BORDES DE LA FOSA

Hecho de los mismos materiales excelentes como nuestra alfombra con esponja. Brinda protección al cubrir los bordes de las fosas.

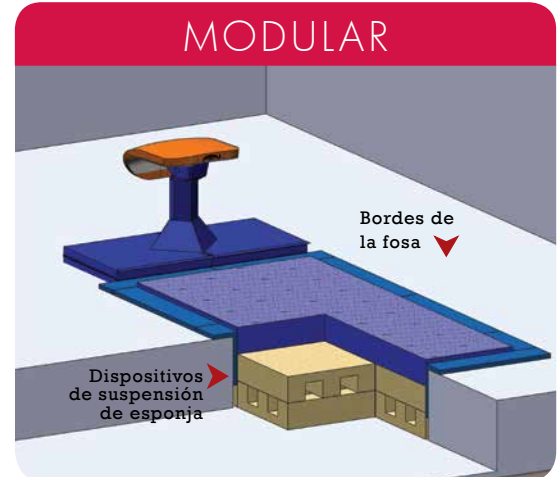
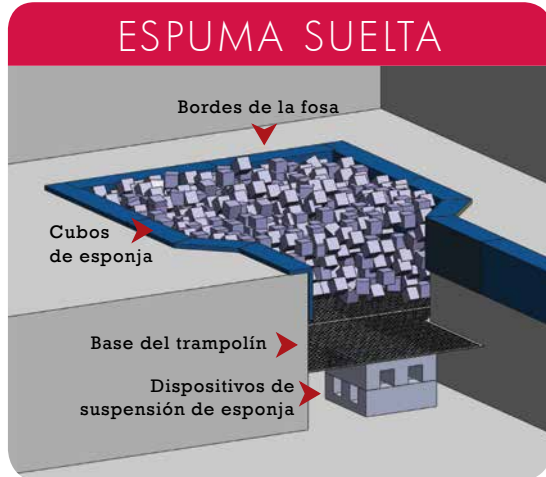

FOSAS A NIVEL DEL SUELO

- Las fosas generalmente miden de 1.82m a 2.4m de profundidad y están rellenas de cubos de esponja
- Compatible con la mayoría de los aparatos AAI®
- El borde de la fosa cubre 35cm del piso de concreto y 56cm de la pared interna de la fosa. La parte interior consiste de esponja de polietileno reticular unida a una alfombra azul de pelo corto con bordes acabados en secciones de 5cm de grosor y 1.8m de longitud.

FOSA MODULAR A NIVEL DEL SUELO

- Ayuda al atleta a ganar confianza para pasar el elemento al colchón.
- La orilla cubrirá 35cm del piso de concreto y 56cm de la pared interna, misma que consiste de esponja de polietileno reticular unida a una alfombra azul con bordes terminados en secciones de 5cm de espesor x 1.83 de longitud.

CUBOS DE ESPONJA

Proporcionan una combinación de suavidad, durabilidad y aterrizaje seguro.

- La fosa se llena con ellos a un mínimo de 75%
- Disponible en estos tamaños: 15 x 15 x 15cm y 20 x 20 x 20cm
- Azul estándar con otras opciones de color disponibles

COLCHÓN SUPERIOR

- Cubierta de vinil de .5kg con una malla superior y/o lateral
- El colchón se puede voltear para alargar su vida útil
- Puede colocarse al mismo nivel, por encima o por debajo de la superficie del piso
- Malla superior y/o lados permiten que la fosa libere aire durante el impacto

MALLA DE TRAMPOLÍN

- Una cama elástica montada 61cm por encima del fondo de la fosa que proporciona apoyo a los cubos de esponja sueltos así como una distancia segura en relación al suelo

BLOQUES DE ESPONJA

- Varían en tamaño dependiendo del tamaño del hoyo.
- Aumenta la amortiguación del impacto durante el entrenamiento.
- Los módulos de esponja de base lisa pueden minimizar costos.
- Se puede personalizar la dureza de la esponja.

PILAS DE ESPONJA

Se pueden colocar debajo de la cama elástica para proporcionar apoyo adicional, mayor seguridad y longevidad.

- Pilas de esponja de 61 x 61 x 61cm
- Ayuda a minimizar el hundimiento que sucede con el tiempo
- Normalmente espaciadas a 1.8m en el centro y a 91cm de las paredes

ADVERTENCIA

Ninguna fosa de cualquier tipo elimina el riesgo de una lesión grave de espalda o cuello. Se debe hacer todo lo necesario para no caer de cabeza, sobre todo yendo hacia adelante. Se debe seguir cuidadosamente la metodología para evitar los aterrizajes peligrosos sobre el cuello.

FOSAS PARA ENTRENAMIENTO

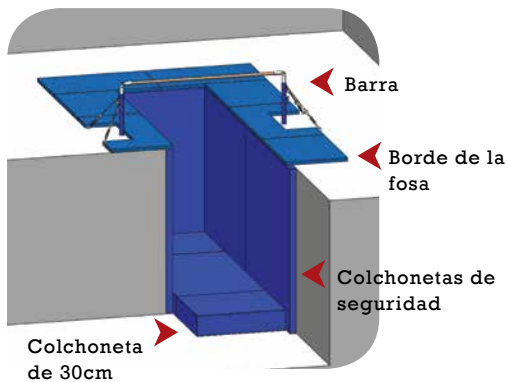

FOSAS ACANALADAS

- Son perfectas para el entrenamiento de elementos y como superficies de asistencia para los entrenadores.
- Diseñadas especialmente para adecuarse al espacio de cualquier instalación.
- Cada una se adapta a la medida para proteger con exactitud los bordes, lados y fondo de su área de entrenamiento.

533-504 Barra para fosa acanalada GAF

533-511 Barra para fosa acanalada GAV

- Barras alargadas opcionales disponibles, llame para obtener los tamaños personalizados.

Comuníquese con su distribuidor local o con AAI® al 1-800-247-3978 para obtener información de los precios.



Protectores para escenarios/colchonetas de vinilo para bordes de fosas

PROTECTORES PARA ESCENARIOS/COLCHONETAS PARA BORDES DE FOSAS DE VINILO

Estas colchonetas están diseñadas especialmente para proteger las instalaciones y son a la medida.

- Seleccione entre esponja de 4 ó 5cm de grosor.
- Fabricado con refuerzo de OSB de 10cm.
- No se aceptan devoluciones.

Comuníquese con AAI® al 1-800-247-3978 para obtener información sobre pedidos.



Cubos de esponja

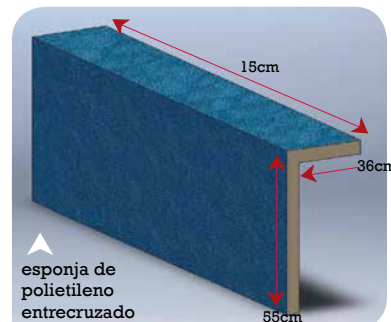

esponja de polietileno entrecruzado

BORDE DE LA FOSA CON ALFOMBRA DE ESPONJA ADHERIDA

Fabricado con los mismos materiales de alta calidad con los que se fabrica nuestra alfombra de esponja adherida. Se utiliza para formar los bordes acolchados en las fosas.

- Constan de una esponja de polietileno entrecruzado, adherida a una alfombra azul con bordes acabados.
- Asegure los paneles a la pared con un adhesivo de contacto.
- Cada sección tiene un espesor de 5cm ó 3.5cm y una longitud de 1.8m.
- Los bordes cubrirán 35.5cm del piso de concreto y 56cm dentro de la pared de la fosa.
- Las secciones vienen previamente cortadas y planas para facilitar su uso e instalación.

416-881 3.5 cm x 91cm x 1.8m — plana precortada



COLCHONES DE ESPONJA

Están diseñados para brindar máximo acolchonamiento durante el entrenamiento de nuevos elementos.

- Miden 6cm u 81m de grosor; utilizan la combinación de secciones de esponja de una pieza brindando una combinación óptima de suavidad y máxima vida útil de la esponja
- La cubierta de vinil de .5kg cubre la base y los lados con una malla que libera aire en los aterrizajes
- Su cierre permite introducir la esponja y revisarla fácilmente
- Las agarraderas reforzadas de 5cm están unidas para mejor movilidad

416-471 Colchones de esponja de 1.5m x 3.0m x 61cm

416-450 Colchones de esponja de 1.5m x 3.0m x 81cm

416-472 Colchones de esponja 2.3m x 4.9m x 61cm

416-473 Colchones de esponja de 2.3m x 4.9m x 81cm

Tamaños a la medida disponibles — llame al 1-800-247-3978

FOSAS

CUBOS Y CUBIERTAS



CUBOS DE LA FOSA

- Poliuretano de alta calidad de 15 y 20cm
- Densidad 1.45#, 45 ILD
- Cumple con las especificaciones del Boletín Técnico 117 de California
- Colores personalizados en pedidos especiales
- Disponibles en negro, azul, gris oscuro, gris claro, verde oscuro, verde limón, naranja, púrpura, rojo y amarillo.

Contacta a tu distribuidor local o a AAI al 1-800-247-3978 para información de precios.



CUBIERTA DE CUBOS

- Reduce el polvo causado por fricción.
- Prolonga la vida útil de los cubos y protege su inversión.
- Evita que se piquen los cubos.
- Fosas más limpias y aire más limpio.
- ¡Se ve y se siente mejor!

416-178 Cubierta de 20cm - 200

416-113 Cubierta de 15cm - 300



FOSAS



MAGNESIA

Dos bloques de 28g de carbonato de magnesio para gimnasia; perfecta para gimnasia, levantamiento de pesas y más.

407-550 452g de magnesio en bloques de 56g

407-565 16kg de magnesio en bloques de 56g



¡Visita AAIGymStore.com para pedirla en línea!

MAGNESIERO BAJO

- Fabricado a base de polietileno resistente; color blanco.
- Base de 33cm de ancho para tener estabilidad.
- Mide 50cm de alto.

407-011 Magnesiero bajo



MAGNESIERO DE PISO

- Fabricado con polietileno resistente color blanco
- Se coloca en el piso para tener fácil acceso.
- Mide 61 cm de diámetro x 5cm de alto.

407-007 Magnesiero de piso

LIMPIADOR DE SUPERFICIES TAC/10

- Producto a base de soya desarrollado especialmente para personas con ciertas alergias y sensibilidad a químicos.
- Se puede aplicar en espacios cerrados sin comprometer la calidad del aire.
- Incluye un atomizador de 946ml y una toalla de microfibras
- No lo fabrica AAI.

407-567 Limpiador de superficie TAC/10



MAGNESIERO EVO-BLACK

- La parte de arriba está hecha de polietileno resistente color blanco y la de abajo de polietileno resistente color negro
- Mide 81 cm de alto

407-197 Magnesiero Evo Chalk



MAGNESIERO ALTO

- Magnesiero alto hecho de polietileno blanco resistente.
- Base de tripié resistente.
- Mide 105 cm de alto.

407-008 Magnesiero alto



TOALLA TAC/10

- Brinda una ligera viscosidad que evita que te resbales por la humedad
- A diferencia de la magnesio, no deja restos en las manos
- No la fabrica AAI

407-571 Toalla TAC/10 (Caja de 12)



BLOQUE DE ASISTENCIA

- Relleno de esponja de alta densidad, con las capas superiores e inferiores hechas de esponja de polietileno firme para un apoyo más estable.
- Centro firme para una mayor estabilidad.

416-048 Bloque de asistencia de 61 x 61 x 122cm

416-042 Bloque de asistencia de 61 x 30 x 122cm

416-169 Bloque de asistencia de 30 x 30 x 30cm – Azul cielo/azul marino



CUERDAS PARA TREPAP



CUERDA SIN FIN

NUEVO

- Mejora la coordinación ojo-mano.
- El desarrollo de la fuerza bajo tensión vs compresión es ideal para gimnastas de todas las edades.
- Mejore la estamina y resistencia en el tren superior
- Mejora la fuerza del agarre: mejora la destreza de los dedos y muñecas
- Hace que trepar la soga sea divertido
- Útil para todas las edades y habilidades

Llame al 1-800-247-3978 para detalles para ordenar.



ACCESORIOS

SOGAS PARA TREPAP

- Construido de soga de cáñamo de Manila de 4cm de diámetro
- Largo estándar de 7.3m
- Sogas con largos personalizados disponibles bajo una política de "no devoluciones"
- Todas incluyen abrazaderas de acero en la parte superior, listas para instalarse en abrazaderas del techo (no incluidas)

CR200 Soga de cáñamo de Manila de 7.3m con funda de cuero

CR201 Soga de cáñamo de Manila de 7.3m con nudo

CR202 Soga de cáñamo de Manila de 7.2m con nudos cada 30cm



C405-200



C405-201



C405-202

ACCESORIOS PARA APARATO

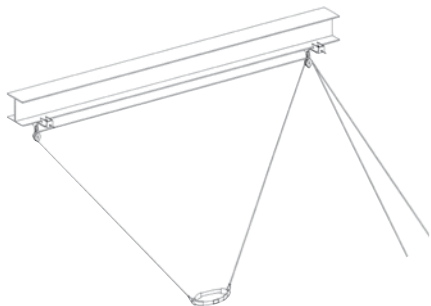

SUSPENSIÓN SUPERIOR

- La unidad contiene dos poleas de 13cm, cuerdas y un cinturón acolchado ajustable para acrobacias 407-064.
- Requiere de dos abrazaderas para viga (no incluidas)
- Para obtener una instalación óptima, las cuerdas se deben suspender a un ángulo de 35 grados desde la posición vertical cuando el cinturón está a la altura de la cintura sobre el aparato.
- Cuando realice su pedido, se le pedirá la altura del techo, colocación de la viga y la distancia entre éstas.

407-041 Suspensión superior —Póngase en contacto con su distribuidor o con AAI para solicitar información sobre pedidos.

CINTURONES PARA GIROS

- Dispone de anillos giratorios extensibles hechos de una aleación de aluminio de aviación.
- Forrados con acolchado blando para mayor comodidad.



407-037 Cinturón acolchado pequeño, hasta 64cm

407-020 Cinturón mediano de 64 a 74cm

407-038 Cinturón grande de 74m y mayor



CINTURONES PARA ACROBACIAS

- Dos estilos: acolchados de una pieza y acolchados ajustables de dos piezas.
- Codificados por color para escogerlos fácilmente: amarillo-pequeño, rojo-mediano, azul-grande y negro-ajustable.

407-063 Cinturón para acrobacias acolchado pequeño - 61 a 71cm

407-062 Cinturón para acrobacias acolchado intermedio - 71 a 81cm

407-060 Cinturón para acrobacias acolchado grande - 81 a 91cm

407-064 Cinturón para acrobacias acolchado ajustable - 71 a 107cm



ABRAZADERA EN "I" PARA VIGA

422-053 Se adapta a vigas de 12.7 a 22.8cm con brida de hasta 1.9cm de espesor

422-054 Se adapta a vigas de 23 a 36cm con brida de hasta 2 cm de espesor

ABRAZADERA DE MADERA

- Se ajusta a vigas cuadradas y ahusadas de 13 a 18cm de ancho.
- Incluye cuatro tornillos de cabeza cuadrada.

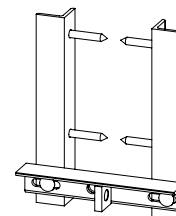

422-061 Abrazadera de madera

ABRAZADERA DE TUBOS

- Se ajusta a tubos de 7.6cm de diámetro interior. (Especifique el diámetro interior o la circunferencia al realizar su pedido).

422-023 Abrazadera de tubos

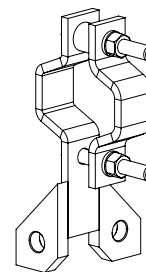

ABRAZADERA DE CONCRETO

- Se ajusta a vigas cuadradas y ahusadas de 12.7 a 17.7cm de ancho.
- Incluye cuatro pernos de expansión.

422-060 Abrazadera de hormigón

****Comuníquese con su distribuidor local o con AAI para adquirir abrazaderas de tamaño especial**

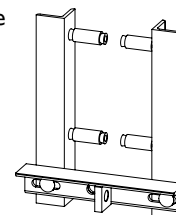

ELEVADOR DE CUERDA/ANILLOS

Guarda los anillos cuando no se usan.

- El soporte de madera se adhiere fácilmente a las paredes.
- La cuerda tiene un broche en la parte superior para poder sujetarse a los anillos
- La parte superior de la cuerda tiene peso y ayuda a bajar los anillos cuando es necesario.

407-022 Elevador de cuerda/anillos

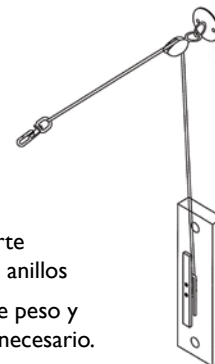

ACCESORIOS

ACCESORIOS DE APARATOS



ANCLAJE ESTÁNDAR DE GIRO

- Incluido en todos los aparatos AAI® con cable
- Se instala en láminas insertadas en piso de AAI® de 13mm
- Gira 360°

49003 Anclaje estándar de giro – cada uno

407-135 Anclaje estándar de giro – juego de 4



ANCLAJE RETRO PARA PISO

- Brinda compatibilidad con amarres de 19mm y los antiguos anclajes de piso de 13mm
- Es necesario retirar la tapa removible de los antiguos anclajes de AAI® (B, BX, y estilo C) o retirar y golpetear los anteriores anclajes estilo E.

49004 Anclaje Retro - cada uno

407-140 Anclaje retro - Juego de 4

SEGURO DE GIRO

- Acabado maquinado de precisión; cromado.

19359 Seguro de giro - corto

19155 Seguro de giro - mango más largo



CIERRE DE GIRO PARA TABLA DE SALTO ELITE™

- Cuenta con un mango más grande que el cierre de giro estándar para ajustarlo fácilmente.

9700051 Cierre de resorte para tabla de salto ELITE™



SEGURO DE RESORTE

- Acabado maquinado de precisión; cromado

19189 Cierre de resorte — peso .5kg

48563 Cierre de resorte (se usa para la articulación de ajuste de las Barras Asimétricas Auxiliares para Entrenamiento)



JUEGO DE CERRADURAS DE GIRO PARA TABLA DE SALTO

- Se utiliza en la base CFS 407-546.

407-554 Juego de cierres de giro para tabla de salto



SEGURO DE GIRO Y RESORTE

- Se usa ÚNICAMENTE con la viga de equilibrio ELITE™ 407-440.

70470 Montaje de cierre de giro y resorte



RESORTES DE REEMPLAZO

- Cada juego incluye 4 resortes de fuerza constante, 4 tambores de plástico para el interior de los resortes, 8 tornillos 1/4-20 x 1/2 y 8 tuercas 1/4-20.

405-034 Juego de resortes de reemplazo



SEGURO DE RESORTE

- Se usa ÚNICAMENTE con la viga ajustable para club 406-540

79337 Seguro de resorte



FIJADOR DE APARATO

- Requiere dos anclajes de piso

422-028 Juego de fijador de aparato



ACCESORIOS DE APARATOS

TRANSPORTADORES DE EQUIPO

Se ajustan y están diseñados para trabajar con las Barras Asimétricas, Vigas, Caballos con Arzones, Tabla de Salto y Barras Paralelas.

- Diseñados para tubos de 3.8cm x 7.6cm

407-016 Transportadores de equipo - Par



ANCLAJE DE PISO ESTILO B

- Se instalan solamente en pisos de madera anclados a concreto
- Tapa de resorte intercambiable.
- Incluye cemento de fijación.

422-121 Anclaje de piso estilo B



ANCLAJE DE PISO ESTILO BX

- Mismas características que el modelo 422-121 con anclaje moleteado más largo - 8.1 cm.
- Incluye cemento de fijación.
- Tapa de resorte intercambiable
- Se instalan de manera segura en pisos de madera anclados a concreto

422-122 Anclaje de piso estilo BX



ANCLAJE DE PISO ESTILO C

- Se instala en pisos de hormigón y hormigón forrado de vinilo.
- Tapa de resorte intercambiable.
- Incluye cemento de fijación.

422-120 Anclaje de piso estilo C



ANCLAJE DE PISO ESTILO E

- Se instala en suelos de madera flotante que descansan en barras o sujetadores de cierre de metal.
- Cuenta con una tapa desmontable.
- Incluye pegamento de fijación.
- **Mida la distancia desde la parte superior del piso al hormigón para determinar el modelo**

422-123 Anclaje de piso estilo E — menor de 7 cm

422-124 Anclaje de piso estilo E — 7 cm x 10 cm

422-125 Anclaje de piso estilo E — 7 cm x 13 cm

422-126 Anclaje de piso estilo E — 7 cm x 15 cm

422-127 Anclaje de piso estilo E — 7 cm x 18 cm

422-128 Anclaje de piso estilo E — 7 cm a 23 cm

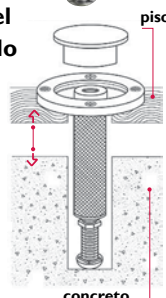

TENSOR DELUXE

- Las poleas están en centros de 15cm

407-116 Tensor Deluxe- cada uno

407-115 Tensor Deluxe - Juego de 4

407-114 Tensor Deluxe - Paquete de partes de repuesto (Incluye 8 rodillos y herramientas)

407-353 Kit de desgaste (incluye rodillos, láminas y herramientas)



TENSOR GIRATORIO

- Para uso rudo
- Cuenta con mecanismo de cierre
- Acabado de acero forjado y galvanizado caliente

71880 Tensor giratorio



TENSOR DE ARGOLLAS (OJO Y OJO)

- Se utiliza en todos los aparatos con cable de AAI®

71878 Tensor de argollas



TENSOR DE GANCHO Y MORDAZA

- Acero forjado en caliente; acabado galvanizado para uso únicamente en el caballo con arzones.

420-735 Tensor de gancho y mordaza

ADAPTADORES AUTÓNOMOS

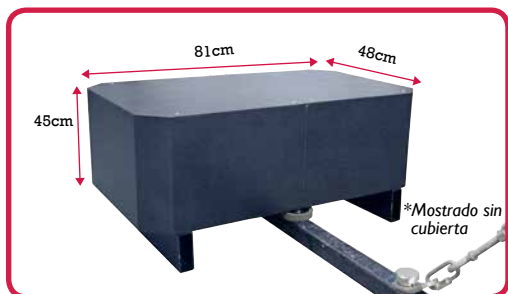

PAQUETE DE ADAPTADOR AUTÓNOMO (CAJA) ELITE™

- Se usa con cualquier adaptador autónomo.
- Incluye 4 secciones de patas y 4 cajas con peso con cubiertas

407-461 Paquete de adaptador autónomo (caja) ELITE™ (Relleno)

407-467 Paquete de adaptador autónomo (caja) ELITE™ (Vacío)

407-474 Caja de Adaptador Autónomo ELITE™ con bolsas de lastre de 20kg

407-469 Bolsas de Lastre ELITE™ 20kg (cada uno)

407-465 Peso extra del adaptador (caja) ELITE™ 25kg - cada uno

ADAPTADOR AUTÓNOMO ELITE™ PARA B. ASIMÉTRICAS

- Se utiliza conjuntamente con el Paquete Autónomo de Patas ELITE™.
- Incluye dos estabilizadores de base con 4 abrazaderas.
- Dimensiones de espacio en el piso de 7m x 8m.

407-349 Adaptador Autónomo ELITE™ para Barras Asimétricas



407-349



*Mostrado con peso de contenedores

ADAPTADOR AUTÓNOMO ELITE™ PARA BARRA FIJA

- Incluye un estabilizador para barra fija con dos abrazaderas de base y cuatro ensamblajes de cable.
- Se utiliza conjuntamente con el Paquete de Patas Autónomo de ELITE™.
- Dimensiones de espacio en el piso de 7m x 8m

407-362 Adaptador autónomo ELITE™ para Barra Fija



407-362

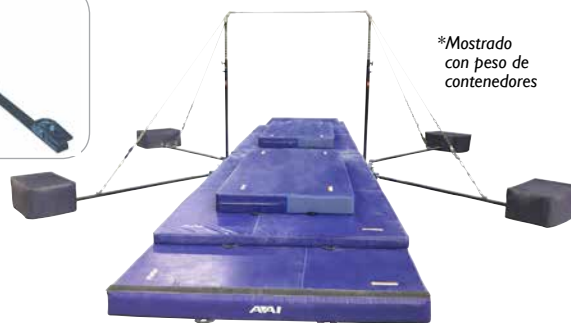

*Mostrado con peso de contenedores

ADAPTADOR AUTÓNOMO ELITE™ PARA TORRE DE ANILLOS

- Incluye un estabilizador para Torre de Anillos con dos abrazaderas base.
- Se utiliza conjuntamente con el Paquete de Patas Autónomo de ELITE™.
- Dimensiones de espacio en el piso de 7m x 8m

407-363 Adaptador autónomo ELITE™ para Torre de Anillos

403-944 Bolsa para herramientas (no se muestra)



407-363



*Mostrado con peso de contenedores



*Mostrado sin cubierta

PAQUETE DE ADAPTADOR AUTÓNOMO (CONTENEDOR) ELITE™

- Se usa con cualquier adaptador autónomo
- Incluye 4 secciones de patas, 4 plataformas con peso y 24 recipientes con 56l de capacidad con cubiertas

407-361 Paquete de adaptador autónomo (contenedor) ELITE™

COLCHONETAS DE RECEPCIÓN PARA COMPETENCIAS

COLCHONETAS DE RECEPCIÓN PARA COMPETENCIAS

AAI® fabrica una línea completa de colchonetas para competencias, todas diseñadas tomando en cuenta al atleta.

- Aprobadas por la FIG - Colchón para Competencias de 20cm (sólo colchón de 20cm).
- Cumplen con los requerimientos de USAG y NFHS para competencias.
- Los modelos con núcleo de esponja de 20cm tienen una capa superior de esponja entrecruzada de polietileno, la cual a su vez tiene otra capa de esponja de polietileno de doble densidad más suave.
- Los modelos con núcleo de 12cm tienen una capa superior de esponja entrecruzada de polietileno, la cual a la vez tiene otra capa de esponja de polietileno de doble densidad más suave.
- Construidas con una cubierta de vinil de .5kg.
- El modelo de 20cm tiene un gancho y asa de 10cm para asegurar su agarre.
- El modelo de 12cm tiene cintas de velcro de 5 cm para un agarre firme y seguro.
- La superficie sellada térmicamente ofrece un área uniforme para las recepciones.



Duo-Fold*



Quad-Fold**

COLCHONETAS DE RECEPCIÓN DE 20 CM



Descripción	Estilo	Modelo de 20cm
4' x 7.5' (1.2 x 2.3m)	Bloque V2	416-381
4' x 8' (1.2 x 2.4m)	Bloque V2	416-382
5' x 7.5' (1.5 x 2.3m)	Bloque V2	416-312
5' x 8' (1.5 x 2.4m)	Bloque V2	416-308
7.5' x 12' (2.3 x 3.6m)	V2	416-383*
7.5' x 15.5' (2.3 x 4.7m)	V2	416-384*
8' x 12' (2.4 x 3.6m)	V2	416-317*
8' x 15.5' (2.4 x 4.7m)	V2	416-322*
8' x 15.5' (2.4 x 4.7m)	V2	540-294*

V2 - Gancho y bucle en lados cortos, V4 - Gancho y bucle en todos los lados
Colchones de recepción también disponibles con configuraciones V3 y V4
** Referencias Quad-fold, * Referencias Duo-fold

COLCHONETAS DE RECEPCIÓN DE 12 CM

Descripción	Estilo	Modelo de 12cm
4' x 7.5' (1.2 x 2.3m)	Bloque firme V2	416-184
5' x 7.5' (1.5 x 2.3m)	Bloque firme V2	416-170
6' x 15.5' (1.8 x 7m)	Firme V2	416-121*/416-116* Ends
6' x 15.5' (1.8 x 7m)	V2	416-076*
7.5' x 12' (2.3 x 3.6m)	V2	416-183*
7.5' x 12' (2.3 x 3.6m)	Firme V2	416-074 Slab / 416-375* / 416-185*
7.5' x 15.5' (2.3 x 4.7m)	V2	416-531 Slab / 416-376* / 416-122**
7.5' x 15.5' (2.3 x 4.7m)	Firme V2	416-532 Slab / 416-123**
8' x 12' (2.4 x 3.6m)	V2	416-177*/416-196-Firme*
8' x 15.5' (2.4 x 4.7m)	V2	416-180**/416-377*
8' x 15.5' (2.4 x 4.7m)	Firme V2	416-378* / 416-197**
8' x 18' (2.4 x 5.5m)	V2	416-198**

COLCHONETAS DE RECEPCIÓN PARA COMPETENCIAS

COLCHONETA ADICIONAL DE 10 CM

Colchoneta complementaria para competencias y entrenamientos.

- Aprobada por la FIG (416-020 Colchoneta adicional de 10 cm) – también conocida como colchoneta de recepción de 10 cm.
- Cumple con las especificaciones de competencia de USAG, NCAA® y NFHS.
- Se usa vinilo de .5kg en la parte superior y en los lados para una mayor duración.
- Panel inferior de malla que permite la salida rápida de aire y reduce las resbaladuras.
- El relleno de esponja de poliuretano tiene un espesor de 10 cm.



416-319



(416-020)

416-609 Colchoneta adicional de 1.1m x 1.5m x 10cm

416-017 Colchoneta adicional de 1.2m x 2.4m x 10cm

416-018 Colchoneta adicional de 10cm x 1.5m x 3m x 10cm

416-318* Colchoneta adicional de 10cm x 1.5m x 3m x 10cm firme

416-019 Colchoneta adicional de 10cm x 2.1m x 3m x 10cm

416-319* Colchoneta adicional de 10cm x 2.1m x 3m x 10cm firme

416-020 Colchoneta adicional de 10cm x 2.4m x 4.5m x 10cm aprobada por la FIG

416-195 Colchoneta adicional con líneas (95cm - 150cm) de 10cm y 2.4m x 4.5m x 10m aprobada por la FIG - solamente paneles laterales de malla



416-318 y 416-319
*fabricadas con una esponja de doble densidad

COLCHONETAS ADICIONALES Y ANTIDESLIZANTES PARA ELEMENTOS

Las nuevas colchonetas antideslizantes de AAI® tienen un lado con una capa de hule. Esta nueva tecnología ayuda a que no se desplace la colchoneta y ofrece un área de caída más estable.

- Paneles laterales con malla de nylon que permiten la salida del aire en las caídas
- Asas reforzadas para moverlas fácilmente.
- Se usa vinilo de .5 kg en la parte superior y en los lados para mayor duración

416-259 Antideslizante SC-8 de 1.5m x 3.0m x 20cm

416-257 Colchoneta adicional antideslizante de 10cm 1.5m x 3m x 10cm

416-258 Colchoneta adicional antideslizante de 10cm 2.1m x 3m x 10cm



La parte inferior de la colchoneta tiene material antideslizante

COLCHONES DE RECEPCIÓN PARA COMPETENCIA (FIG)

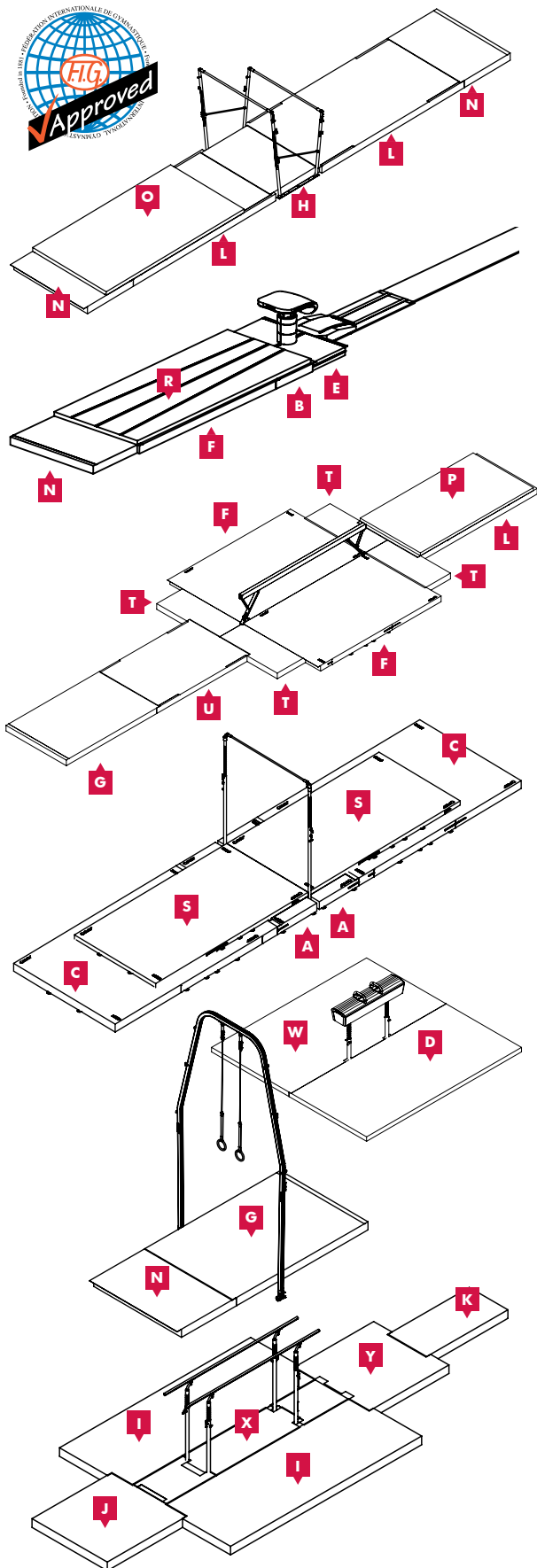

CONFIGURACIÓN DE COLCHONES DE ATERRIZAJE PARA BARRAS ASIMÉTRICAS EN COMPETENCIAS FIG

- (2) **N** 416-308 Bloque V2 | 152.40 x 243.84 x 20cm
- (2) **L** 416-307 V-Spec | 243.84 x 472.44 x 20cm
- (1) **H** 416-312 V2 | 152.40 x 228.60 x 20cm
- (1) **O** 416-263 Adicional | 243.84 x 472.44 x 10cm

416-306 Juego de colchones de aterrizaje para B.A en competencias FIG

416-595 Colchoneta adicional para entrenamiento de 2m x 2m x 10cm

CONFIGURACIÓN DE COLCHONES DE ATERRIZAJE PARA SALTO EN COMPETENCIAS FIG

- (1) **E** 416-292 Colchón de Anclaje | 121.92 x 243.84 x 20cm
- (1) **B** 416-303 V2 | 127.64 x 250 x 20cm
- (1) **F** 416-304 V2 | 250 x 472.44 x 20cm
- (1) **N** 416-308 Bloque V2 | 152.40 x 243.84 x 20cm
- (1) **R** 416-195 Adicional | 243.84 x 600 x 10cm

416-301 Juego de colchones de aterrizaje para Salto en competencias FIG

416-256 Colchoneta adicional para entrenamiento de 2m x 2m x 10cm

CONFIGURACIÓN DE COLCHONES DE ATERRIZAJE PARA VIGA EN COMPETENCIAS FIG

- (1) **L** 416-307 V-Spec | 243.84 x 472.44 x 20cm
- (2) **F** 416-322 V2 | 243.84 x 472.44 x 20cm
- (1) **G** 416-317 V2 | 243.84 x 365.76 x 20cm
- (1) **T** 416-313 Sistema FIG de relleno de viga | 287.68 x 91.44 x 20cm
- (1) **U** 416-354 V-Spec | 243.84 x 365.76 x 20cm
- (1) 416-325 Cojinetes de las Patas de la viga
- (1) **P** 416-263 Adicional | 243.84 x 472.44 x 10cm

416-327 Juego de colchones de aterrizaje para viga en competencias FIG

416-256 Colchoneta adicional para entrenamiento de 2m x 2m x 10cm

CONFIGURACIÓN DE COLCHONES DE ATERRIZAJE PARA BARRA FIJA EN COMPETENCIAS FIG

- (2) **C** 416-332 V-Spec | 304.8 x 487.68 x 20cm
- (2) **A** 416-349 V2 | 121.92 x 243.84 x 20cm
- (2) **S** 416-282 Adicional | 243.84 x 472.44 x 10cm

416-331 Juego de colchones de aterrizaje para Barra Fija en competencias FIG

416-256 Colchoneta adicional para entrenamiento de 2m x 2m x 10cm

CONFIGURACIÓN DE COLCHONES DE ATERRIZAJE PARA CABALLO CON ARZONES EN COMPETENCIAS FIG

- (1) **D** 416-271 | 205.5 x 411 x 10cm
- (1) **W** 416-272 | 205.5 x 411 x 10cm

416-270 Configuración de Colchones de aterrizaje para C. con A. en competencias FIG

CONFIGURACIÓN DE COLCHONES DE ATERRIZAJE PARA ANILLOS EN COMPETENCIAS FIG

- (1) **N** 416-308 Bloque V2 | 152.40 x 243.84 x 20cm
- (1) **G** 416-317 V2 | 243.84 x 365.76 x 20cm

416-328 Juego de colchones de aterrizaje para Anillos en competencias FIG

416-256 Colchoneta adicional de 2m x 2m x 10cm

CONFIGURACIÓN DE COLCHONES DE ATERRIZAJE PARA BARRAS PARALELAS EN COMPETENCIAS FIG

- (1) **J** 416-290 | 200 x 200 x 20cm
- (2) **I** 416-289 | 191.77 x 502.9 x 20cm
- (1) **X** 416-287 Extremos 66 x 129.5 x 20cm
Centro 66.6 x 240.6 x 20cm
- (1) **Y** 416-291 | 200 x 200 x 20cm
- (1) **K** 416-288 | 101.6 x 203.2 x 20cm

416-286 Juego de colchones de aterrizaje para Barras Paralelas en competencias FIG

416-595 y 416-256: La colchoneta adicional 2m x 2m x 10cm para entrenamiento y área de calentamiento, entrenamiento de pódium y calentamiento sobre el aparato en finales por aparato sobre el pódium

COLCHONETAS

COLCHONETAS PARA ENTRENAMIENTO



416-664



COLCHONES SC-8 Y SC-12 PARA ELEMENTOS

Estos colchones sirven como apoyo para la enseñanza y el desarrollo de elementos.

- Cumplen con las especificaciones de competencia de USAG, NCAA® y NFHS.
- Todos los colchones contienen poliuretano 50 ILD, excepto la "Softy" (416-006), que usa 32 ILD.
- Fabricados con recubrimiento de vinilo de 0.5 kg.
- Paneles laterales con malla de nylon que permiten la salida del aire en las caídas.
- Incluyen asas reforzadas para moverlos fácilmente.

416-661 SC-8 1.2m x 1.8m x 20cm

416-662 SC-8 1.2m x 2.4m x 20cm

416-663 SC-8 1.5m x 3.0m x 20cm

416-681 SC-8 2.1m x 3.0m x 20cm

416-669 Colchoneta plegable SC-8 2.4m x 3.0m x 20cm

416-670 SC-8 1.8m x 3.6m x 20cm

416-006 "Softy" SC-8 1.5m x 3.0m x 20cm

416-665 SC-12 1.5m x 3.0m x 30cm

416-664 Colchoneta plegable SC-12 1.8m x 3.6m x 30cm



416-006 "Softy"—Malla roja

COLCHONETAS DE AMORTIGUACIÓN

Esta colchoneta de competencia y entrenamiento es ligera, versátil y proporciona amortiguación adicional para recepciones.

- Cumplen con las especificaciones de competencia de USAG, NCAA® y NFHS.
- El material de la cubierta es una lona elástica delgada color azul marino.
- Se puede retirar el relleno para limpiar la cubierta con facilidad.
- Todas las colchonetas están fabricadas con un núcleo de esponja PCA de 3cm, excepto por la 416-584, fabricada con un núcleo de poliuretano de 5cm de primera calidad.
- Las colchonetas se enrollan con correas de velcro para su almacenamiento.

416-585 Colchoneta de amortiguación de 1m x 1m x 3.8cm

416-582 Colchoneta de amortiguación de 1m x 2m x 3.8cm





416-583 Colchoneta de amortiguación de 1.5m x 3m x 3.8cm

416-584 Colchoneta de amortiguación de 2.1m x 3m x 5cm

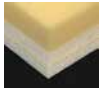

416-582

COLCHONETAS PLEGABLES

Estilo de colchoneta	Relleno de esponja	Ancho del panel	Intervalo de pliegue	Estilo de colchoneta	Relleno de esponja	Ancho del panel	Intervalo de pliegue
EM 1.4-2	 Polietileno entrecruzado de 4cm	60cm	60cm	IM 21.5	 Polietileno laminado de 3.8cm	60cm	60cm
EM 2.5	 Polietileno 100 ILD de primera calidad sobre polietileno entrecruzado de 4cm	60cm	60cm	IM 2.0	 Polietileno laminado de 5cm	60cm	60cm

COLCHONETA PLEGABLE: CÓMO REALIZAR PEDIDOS

Al realizar pedidos de colchonetas plegables, siga los cuatro pasos que aparecen a continuación.

1. ELIJA EL ESTILO

- Serie EM o IM

2. ELIJA EL TAMAÑO

Tamaños de colchonetas para las series EM

- 1.2 x 1.8m
- 1.2 x 2.4m
- 1.5 x 3.0m
- 1.8 x 3.6m

Tamaños de colchonetas para las series IM

- 1.2 x 1.8m
- 1.2 x 2.4m
- 1.2 x 3.0m
- 1.2 x 3.6m
- 1.5 x 3.0m
- 1.8 x 3.6m

3. ELIJA EL CIERRE

- V0, V2 y V4 (colocados en los extremos de las colchonetas V2)

4. ELIJA EL COLOR

- Vea los cuadros de colores para seleccionar el color que desee.
- Las colchonetas arcoíris vienen en paneles repetitivos de color azul, rojo, verde y amarillo.
- Hay varios colores especiales disponibles; vea las guías de colores.

COLORES DE VINILO DE .5 KG



Nota: Es posible que los colores que se muestran en el catálogo y el sitio Web no sean una coincidencia exacta. Solicite una muestra del color.



Colchoneta arcoíris de 13 x 25cm

VINILO SIN FTALATO

AAI tiene un programa minucioso implementado para cumplir con la Propuesta de CPSIA y California de 65, así como otras leyes sobre la seguridad del producto, incluyendo los estándares relacionados con el contenido de plomo, ftalatos y otros químicos que pueden causar cáncer, defectos congénitos y otros daños reproductivos. Toda nuestra cadena de suministros -desde el desarrollo del producto, compra de componentes, producción, hasta las pruebas del producto terminado- está estructurada con estas leyes y reglamentos en mente. Todas las colchonetas y los protectores de AAI están fabricados con vinilo de .5kg que, de acuerdo con las pruebas de nuestro laboratorio, cumplen con CPSIA. En lo que se refiere al plomo, ftalatos y elementos pesados, cumple con la Propuesta 65. Si tiene preguntas adicionales sobre estos lineamientos de los productos y nuestros procedimientos de prueba, comuníquese con nosotros a AskAAI@americanathletic.com.

COLCHONETAS PLEGABLES



NUEVO

COLCHONETA PARA LAGARTIJAS EN PARADO DE MANOS

- Esta superficie de trabajo de 60 X 91 cm concuerda con las especificaciones de competencia
- Es lo suficientemente suave para proteger su cabeza y lo suficientemente firme para brindar estabilidad.
- La parte inferior tiene material antiderrapante y ayuda a prevenir movimiento

470-150 Colchoneta para lagartijas en parado de manos



COLCHONETA FLEXIBLE

- Célula cerrada de alto rendimiento, esponja de polietileno cruzado unida a una alfombra de polietileno de 737g.
- Enróllalo y guárdalo en un espacio menor a 45cm cuadrados.
- Unir la esponja con la alfombra lo hace más resistente, disipa el impacto del aterrizaje y brinda una respuesta más rápida
- Llame si desea saber de la variedad de colores

M416-742 Colchoneta flexible - 61 x 183 x 3.5cm

M416-741 Colchoneta flexible - 122 x 183 x 3.5cm

M416-737 Colchoneta flexible - 122 x 304 x 3.5cm

M416-743 Colchoneta flexible - 152 x 304 x 3.5cm

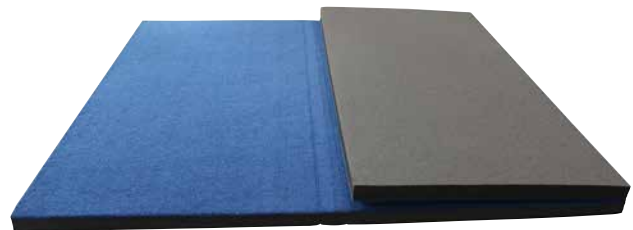

COLCHONETAS PLEGABLES CBF

- Esponja adherida permanentemente y entrecruzada que proporciona una resistencia superior.
- Polietileno de primera calidad que proporciona un amortiguamiento superior y prolonga la vida útil de la esponja.
- Pregunte por los colores adicionales.

M416-765 Colchoneta plegable FBC de 1.8m x 3.6m x 3.5cm — Azul

M416-767 Colchoneta plegable FBC de 1.8m x 3m x 3.5cm — Azul

M416-768 Colchoneta plegable FBC de 1.8m x 2.5m x 3.5cm — Azul

M416-769 Colchoneta plegable FBC de 1.2m x 1.8m x 3.5cm — Azul

M416-815 Colchoneta plegable FBC de 1.8m x 3.6m x 5cm — Azul

M416-814 Colchoneta plegable FBC de 1.8m x 3m x 5cm — Azul

M416-813 Colchoneta plegable FBC de 1.8m x 2.4m x 5cm — Azul

M416-812 Colchoneta plegable FBC de 1.2m x 1.8m x 5cm — Azul

PROTECORES DE PARED



PROTECORES DE 5 CM* HECHOS DE POLIURETANO

- Protectores para pared de 62mm de grosor que se pueden instalar permanente o temporalmente*.
- Fabricado de un refuerzo O.S.B. de 11mm, esponja de poliuretano 100 ILD de 4cm y una cubierta de vinilo de .5kg.
- Elija entre diversos colores estándar.
- La cubierta de vinilo cumple con la Norma Nacional de Protección Contra Incendios 701.



Protectores de pared de poliuretano 100 ILD de 5cm

Comuníquese con la fábrica para obtener información de cómo realizar el pedido.

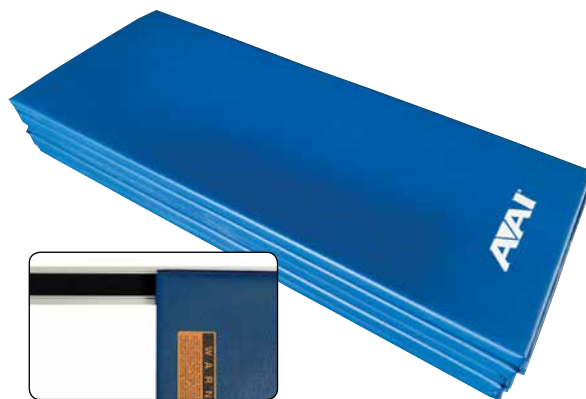

MOLDURA PARA PARED VELSTICK®

Adhiere las colchonetas como medida de seguridad y almacenamiento.

- Velstick® es una extrusión de aluminio de 70mm de ancho, con una pieza ancha de plástico de 44mm y un refuerzo de Velcro® insertado en el canal del centro.
- El Velstick® estándar viene con cintas de Velcro®.
- Úselo para colgar las colchonetas plegables modelo EM e IM.

422-504 Sección de Velstick® de 1.2m

422-505 Sección de Velstick® de 1.5m

422-506 Sección de Velstick® de 1.8m

Velstick® y Velcro® son marcas comerciales registradas de las compañías Velcro® y Velstick®; también disponibles con ganchos Velcro®. Comuníquese con su distribuidor o fábrica local para obtener información.

SUJECIÓN EN LA PARED

ILUSTRACIONES

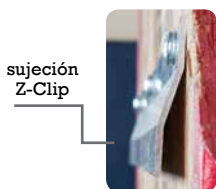
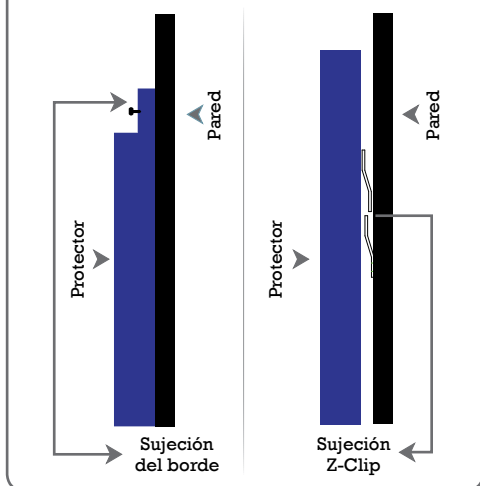

PROTECORES DE PARED CON DISEÑO DIGITAL

Todos los diseños digitales se imprimen usando impresoras de la más alta calidad de grandes formatos de seis colores. Sus tintas vividas y duraderas están diseñadas para tener una vida útil larga en relación a los materiales y al vinil del pasado. La impresión en alta resolución brinda imágenes nítidas desde cualquier distancia.



Favor de contactar a AAI para información sobre pedidos y las especificaciones gráficas por pedido.

DESARROLLO MOTRIZ

RAMPAS PLEGABLES

152 x 305 x 61cm



61 x 122 x 36cm



61 x 122 x 36cm
Mostrado como
bloque



152 x 213 x 46cm



RAMPAS NO PLEGABLES

122 x 244 x 61cm



122 x 183 x 41cm



91 x 183 x 41cm



RAMPAS

¡El auxiliar más popular para el desarrollo motriz de AAI! Algo que no puede faltar para enseñar rodamientos y otras habilidades básicas.

- También funcionan como bloques de asistencia para el entrenador.
- Disponibles con capa superior firme que provee rigidez adicional para acrobacias y capa superior suave para tener más acolchado.



ESPONJA ESTÁNDAR/NO PLEGABLES

SDW100-1013	61 x 122 x 36 cm Naranja/morado
SDW100-1004	91 x 182 x 40 cm Azul marino/amarillo
SDW100-1006	121 x 182 x 40 cm Rojo/azul cielo
SDW100-1005	152 x 213 x 46 cm Naranja/amarillo
SDW100-1008	121 x 244 x 61 cm Morado/rosa

ESPONJA ESTÁNDAR/PLEGABLES

SDW100-1009	61 x 122 x 36 cm Naranja/morado
SDW100-1000	91 x 182 x 40 cm Azul marino/amarillo
SDW100-1011	121 x 182 x 40 cm Rojo/azul cielo
SDW100-1018	152 x 213 x 46 cm Naranja/amarillo
SDW100-1016	121 x 244 x 61 cm Morado/rosa
SDW100-1003	152 x 305 x 61 cm Verde limón/azul cielo

ESPONJA FIRME/NO PLEGABLES

SDW100-1007	61 x 122 x 36 cm Naranja/morado
SDW100-1002	91 x 182 x 40 cm Azul marino/amarillo
SDW100-1001	121 x 182 x 40 cm Rojo/azul cielo
SDW100-1021	152 x 213 x 46 cm Naranja/amarillo
SDW100-1015	121 x 244 x 61 cm Morado/rosa

ESPONJA FIRME/PLEGABLES

SDW100-1014	61 x 122 x 36 cm Naranja/morado
SDW100-1020	91 x 182 x 40 cm Azul marino/amarillo
SDW100-1010	121 x 182 x 40 cm Rojo/azul marino
SDW100-1017	152 x 213 x 46 cm Naranja/amarillo
SDW100-1022	121 x 244 x 61 cm Morado/rosado
SDW100-1012	152 x 305 x 61 cm Verde limón/azul cielo



AUXILIARES PARA RESORTES

- Disponible en tres tamaños para adaptarse a todas las edades.

480-241 Auxiliar para resortes pequeño (80cm) – Amarillo/verde

480-242 Auxiliar para resortes mediano (90cm) – Azul francés/Amarillo

480-243 Auxiliar para resortes grande (100cm) – Morado/amarillo



OCTÁGONOS

- Pueden conectarse con velcro para diversas actividades

480-287 Octágono de 38 x 61cm – Azul/naranja

480-288 Octágono de 51 x 71cm – Verde/azul marino

480-289 Octágono de 63 x 91cm – Morado/rosa

480-290 Octágono de 78 x 91cm – Rojo/verde

480-307 Octágono de 89 x 102cm – Azul marino/amarillo

480-308 Octágono de 102 x 102cm – Naranja/morado



CILINDROS

480-294 Cilindro de 61 x 122cm – Amarillo/morado

480-295 Cilindro de 30 x 61cm – Azul/naranja

480-296 Cilindro de 46 x 91cm – Rojo/verde

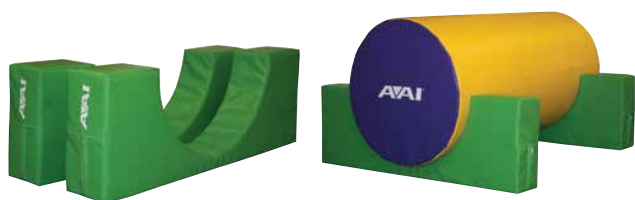

BASE DE CILINDRO

- Par de 61 x 122cm (no incluye el cilindro)

- Evita que se ruede el cilindro

480-297 Bases de cilindro – Par – Verde



PIRÁMIDES

480-056 Pirámide de 122 x 122 x 92cm – Azul

480-303 Pirámide arcoíris de 122 x 122 x 92cm – Amarilla/roja/verde/morada (de arriba a abajo)

480-304 Pirámide arcoíris pequeña de 92 x 92 x 76cm – Amarilla/roja/morada (de arriba a abajo)

DESARROLLO MOTRIZ



DONAS

480-299 Dona de 132 x 38cm – Verde/naranja

480-300 Dona de 132 x 45cm – Amarilla/azul

480-301 Dona de 154 x 77cm – Morada/rosa

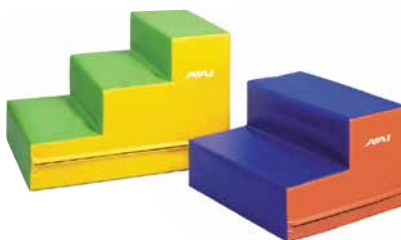

DOS Y TRES ESCALONES

- Las escaleras dobles miden 56cm de largo x 61cm de ancho. El primer escalón mide 18cm de alto y el segundo 36cm.
- Las escaleras triples miden 81cm de largo x 60 de ancho. El primer escalón mide 18cm de altura, el segundo 36cm y el tercero 53cm.

480-292 Dos escalones – Azul/naranja

480-293 Tres escalones – Verde/amarillo



BUZÓN

- 50 x 40 x 91cm

480-291 Buzón Rojo/Azul



ROCK 'N' ROLL

- Se vende en mitades de 46 x 61cm – Ordene dos mitades para formar la dona completa

480-298 Rock 'n' Roll – Amarillo/verde – Cada uno



BARRIL

480-176 Mide 97cm de largo x 81cm de diámetro



DOMO

- 41cm de alto x 160cm de diámetro

480-180 Domo – Amarillo/azul/rojo/naranja



CUBO

- Puede abrirse o colocarse en forma de cubo

480-178 Cubo de 243 x 61 x 10cm

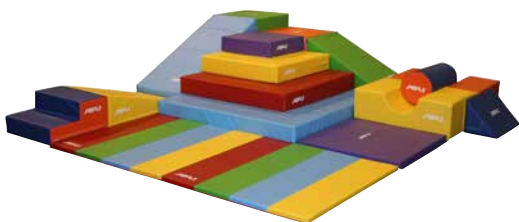

TORRE DE ACROBACIAS

- Juego de 17 piezas que cubre un área de 3m x 3.6m al armarse completo

480-516 Torre de acrobacias 3m x 3.6m



TREPADOR DE COLCHONES

- Juego de 5 piezas que incluye 3 bloques apilables, un cubo largo y una rampa

480-517 Trepador de colchones de 1.52 x 1.83m



MONTAÑA DE COLCHONES

- Los bloques están apilados y asegurados con velcro.

480-302 Montaña de colchones de 1.2m x 1.2m x 61cm) – Rojo/amarillo/morado

ARENA GAGÁ



¡GAGÁ ES UN GRAN JUEGO QUE SE PUEDE AÑADIR A LAS FIESTAS DE CUMPLEAÑOS EN EL GIMNASIO!



OBSTÁCULOS ANCHOS Y BAJOS PARA CIRCUITOS NINJA

Gagá es un deporte mixto que se puede jugar a cualquier edad. Es una manera diferente de levantarte y moverte. La arena Gagá de AAI® es para uso en interiores, gimnasios, escuelas y centros recreativos.

- Gagá es similar a "Quemados", pero se juega con una sola pelota. El juego consiste en esquivar, correr, saltar o pegarle a una pelota. El objetivo es ser la última persona en la arena Gagá. Los jugadores intentan pegarse unos a otros con la pelota usando sus manos. Se eliminan si la pelota les pega en o por debajo de la rodilla. Gagá se puede jugar de manera individual o por equipos.

480-572 Muro Gagá de 2.4m x 76cm

480-573 Muro Gagá de 91cm x 60cm

480-574 Arena Gagá Completa de 3.6m

480-575 Arena Gagá completa de 4.2m

Colores personalizados disponibles. Contacte a AAI al 1-800-247-3978 para más detalles.

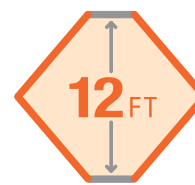

480-574

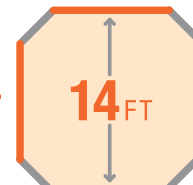

480-575

Personalice el tamaño de su Arena Gagá con lados adicionales para expandir el área para más jugadores. (3.6m y 4.2m)

ACCESORIOS PARA EL DESARROLLO



No incluye colchón de 1.2 x 1.8

BARRA DE ENTRENAMIENTO PARA PREESCOLAR

- La barra está fabricada con un tubo de metal OD de 25mm fundido directamente a los pistones para una mayor estabilidad.
- El conjunto de cierres de giro y resorte permite un ajuste fácil.
- Se puede ajustar la altura de la barra en 4 medidas entre 86 y 132cm
- La base ocupa un área de 132cm de ancho y 118cm de profundidad.
- Se puede usar cualquier colchón de 122cm entre los postes.
- Se sugiere para edades entre los 2 y los 7 años. El límite de peso es de 27kg.

407-668 Barra de acero para preescolar para entrenamiento

407-684 Barra de acero laminada para preescolar para entrenamiento



BARRAS PARA PISO

- **405-204** el sostén de madera de la orilla mide 5cm de ancho x 22 de largo x 11cm de alto. La barra mide 1.2m de largo
- Barra de fibra de vidrio de 38mm de diámetro
- **405-206** su base triangular mide 5cm de ancho x 48cm de largo y 20cm de alto x 1.2 de largo. Largo de la barra: 1.2m
- La barra de 38mm de diámetro se puede montar a la pared; con cubierta laminada

405-204 Barra para entrenamiento de 5cm

405-206 Barra para entrenamiento de 15cm



PLATAFORMA DE EQUILIBRIO ELITE™ **NUEVO**

- Una excelente forma de perfeccionar la postura corporal para viga.
- El botón ajustable permite al atleta desarrollarse a su propio paso al aumentar o disminuir la estabilidad de la plataforma.
- Su tamaño compacto te permite practicar en casa o en el gimnasio.

C405-406 Plataforma de equilibrio Elite™



BOTADOR JUNIOR

- La tabla está fabricada de arce de fibras con 8 capas transversales de 1.3cm y madera contrachapada de álamo con esponja de polietileno de 6mm y una superficie alfombrada.
- Se coloca tres resortes de alambre a lo largo de la parte delantera de la tabla inferior.
- Para niños que pesan menos de 39kg.

407-601 Botador Junior — peso 11kg

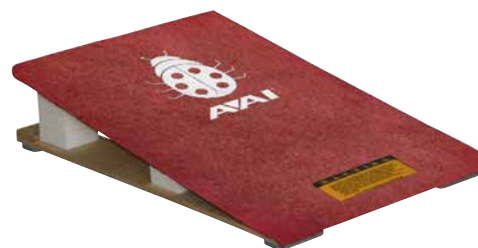

BOTADOR JUNIOR CON MARIQUITA

- La tabla está hecha de abedul ruso y reforzada con esponja de polietileno entrecruzada de 6 mm con una superficie alfombrada.
- Hay cuatro (4) bloques de esponja entre la tabla superior; las dos patas inferiores de esponja de polietileno entrecruzado miden 7.6cm x 7.6cm.
- La tabla mide 191mm x 775mm x 520mm.
- El dibujo de la mariquita está colocado ayudar al gimnasta principiante en el botador.
- Para niños que pesan menos de 27kg.

407-600 Botador junior con mariquita — peso 19kg

ACCESORIOS PARA EL DESARROLLO



VIGA DE EQUILIBRIO DE TAC/10 Y DE ESPONJA

- 406-250 El recubrimiento TAC/10 permite que se limpie fácilmente y brinda un excelente agarre y duración.
- 406-222 Cubierta duradera de gamuza que brinda la sensación auténtica de la viga de equilibrio.
- El ancho de 10cm de la viga proporciona al gimnasta una superficie de trabajo cómoda.
- El núcleo de esponja se construye con esponja de polietileno.

406-250 Viga de equilibrio de espuma TAC/10 de 10 x 269 x 5cm

406-222 Viga de equilibrio de espuma 10 x 269 x 5cm



VIGAS DE EQUILIBRIO JUNIOR

- Construcción de núcleo de madera.
- La superficie de trabajo tiene un acolchado de 0.6cm con recubrimiento similar al de gamuza en vigas para competencias.
- La parte superior de la viga está a 14cm de altura.
- La viga se apoya sobre patas de madera.
- La viga mide 10cm de ancho.

406-223 Viga de equilibrio Junior de 2.4m

406-224 Viga de equilibrio Junior de 3m



VIGA DE ENTRENAMIENTO DE 91.5CM

- Fabricada a base de un centro de esponja firme, madera contrachapada de 19mm y patas de madera.
- Su cubierta está hecha del mismo material que usan las vigas de competencia.
- Peso límite sugerido 68 kg

405-036 Viga de entrenamiento de 91.5cm

También disponible en morado en la línea Nastia, pág 77



BARRAS PARALLETTE REDONDAS

- Fabricadas con arce sólido y cubiertas de un revestimiento laminado protector.
- Miden 30 m de longitud.
- Dimensiones generales de 34m de largo x 11.5cm de alto x 20cm de ancho.

405-220 Barras Parallette redondas — par



MECEDORA ALPHA **NUEVO**

- Una gran herramienta para entrenar parados de manos y la fuerza, mismos que se transfieren tanto a Anillos como a Barras Paralelas y Viga
- El balanceo ayuda a enfocarse en los músculos estabilizadores
- Portátil y fácil de mover

407-048 Mecedora Alfa

ELITE™ KIDS GYM



La línea ELITE™ KIDS GYM de AAI de aparatos para el desarrollo de habilidades está diseñada para la enseñanza a gimnastas principiantes. La línea ELITE™ KIDS GYM es la favorita entre los niños y los instructores en todas partes y está fabricada con materiales de la misma calidad y fabricación del equipo para competencias de AAI. Los circuitos ELITE™ KIDS GYM pueden adaptarse por completo a las necesidades de su gimnasio. Existen configuraciones del circuito que se ajustan a su espacio. Llámenos para crear su propio circuito personalizado al 800.247.3978.



CIRCUITO DE 4 ESTACIONES

405-355 Incluye: Barras asimétricas, anillos, barras paralelas, barra fija (acero) y colchonetas.

405-350 Incluye: Barras asimétricas, anillos, barras paralelas, barra fija (laminada) y colchonetas.

Este circuito requiere un espacio de 5.1 x 5.1 metros cuadrados



CIRCUITO LINEAR

405-376 Incluye: Anillos, barras asimétricas, barras paralelas (acero) y colchonetas

405-351 Incluye: Barras asimétricas anillos, barras paralelas, barra fija (laminada) y colchonetas

Este circuito requiere un espacio de 1.9m de ancho x 1.8m de profundidad para la primera unidad y 1.7m de ancho x 1.8m de profundidad por cada unidad adicional.

BENEFICIOS DE ELITE™ KIDS GYM:

- Los postes de acero tubular de uso pesado están recubiertos en polvo con un acabado naranja brillante.
- Los pistones tubulares de aluminio están recubiertos con un acabado plateado.
- Los postes se ajustan en incrementos de 75mm
- Las barras de fibra de vidrio están cubiertas en un terminado de madera.
- Caben colchonetas de hasta 20cm de 1.5 x 3m



*Límite de peso sugerido para aparatos y accesorios Elite™ Kids Gym: 45- 68kg

ELITE™ KIDS GYM

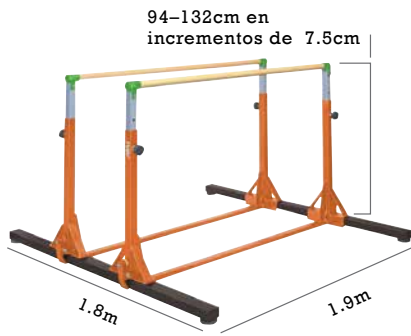

JUEGO DE BARRAS PARALELAS ELITE™ KIDS GYM

405-359 Juego de barras paralelas ELITE™ KIDS GYM



JUEGO DE BARRAS ASIMÉTRICAS ELITE™ KIDS GYM

405-356 Juego de barras asimétricas ELITE™ KIDS GYM



BARRAS ASIMÉTRICAS ELITE™ KIDS GYM CON SEPARADOR AJUSTABLE

405-390 Barras asimétricas ELITE™ KIDS GYM con separador ajustable

REBOTADOR DE PARADO DE MANOS ELITE™ KIDS GYM

Ayuda a desarrollar la postura del parado de manos, giros y tomas.

- 405-382** Doble rebotador ELITE™ KIDS GYM
- 405-379** Rebotador sencillo ELITE™ KIDS GYM
- 405-383** Cordón rebotador y protector ELITE™ KIDS GYM
- 405-377** Postes de la barra baja ELITE™ KIDS — Par

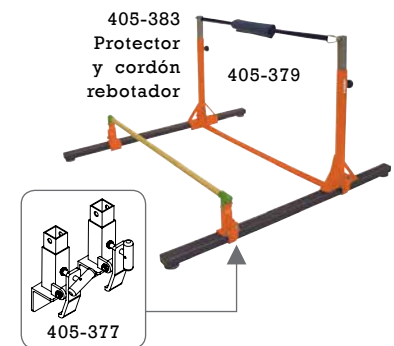

COLCHONETAS ELITE™ KIDS GYM

• Diseñadas como un auxiliar de enseñanza durante el entrenamiento.

- 416-333** Colchonetas en línea de 10cm ELITE™ KIDS GYM - 4 circuitos* - incluye colchoneta central - peso 63kg*
- 416-334** Colchoneta de 10cm ELITE™ KIDS GYM para circuito de 4 - Amarillo *
- 416-335** Juego de colchonetas lineares de 10 cm ELITE™ KIDS GYM *
- 416-336** Colchoneta morada V2 de 10 cm ELITE™ KIDS GYM de 1.52 x 3m *
- 416-337** Colchoneta verde lima V2 de 10 cm ELITE™ KIDS GYM de 1.52 x 3m *
- 416-338** Colchoneta azul cielo V2 de 10 cm ELITE™ KIDS GYM de 1.52 x 3m *
- 416-339** Colchoneta rosa V2 de 10 cm ELITE™ KIDS GYM de 1.52 x 3m *
- 405-330** Cojinetes de los postes ELITE™ KIDS GYM CBF
- 405-331** Cojinetes de vinil de los postes ELITE™ KIDS GYM



Colchonetas V2 de 1.52 x 3m

* Las unidades miden 1.5m x 3.0m x 10cm ** Las unidades miden 126 x 126 x 10cm



Colchoneta central



Cojinetes de postes



Cojinetes de vinil

NUEVO

ELITE™ KIDS GYM

JUEGO DE BARRA FIJA ELITE™ KIDS GYM

Disponible en dos modelos: con un acabado de madera laminada o con una barra de acero

405-357 Juego de Barra Fija ELITE™ KIDS GYM – barra laminada

405-358 Juego de barra fija ELITE™ KIDS GYM – barra de acero



JUEGO DE ANILLOS ELITE™ KIDS GYM

Incluye los anillos regulares para competencia con correas de nylon de 5cm

405-360 Juego de anillos ELITE™ KIDS GYM

405-387 Base larga de anillos ELITE™ KIDS GYM — 2.4 m para usarse con Juego de Anillos

COLUMPIO ELITE™ KIDS GYM

- Hecho con sogas de poliéster de 13mm y un asiento de polietileno
- Se conecta a la torre de anillos usando un eslabón ELITE™ Kids de dedal y abrazaderas de sogas
- El material con el que está hecho es liviano y duradero

405-340 Anillos ELITE™ KIDS GYM - peso 2kg



SOGA PARA TREPAS ELITE™ KIDS GYM

- Hecho de sogas de poliéster de 13mm con 5 pelotas de 89mm de diámetro hechas con material ABS
- Se conecta a la torre de anillos ELITE™ Kids usando un eslabón de dedal y abrazaderas de sogas
- El material con el que está hecho es liviano y duradero

405-341 Soga para trepar ELITE™ KIDS GYM

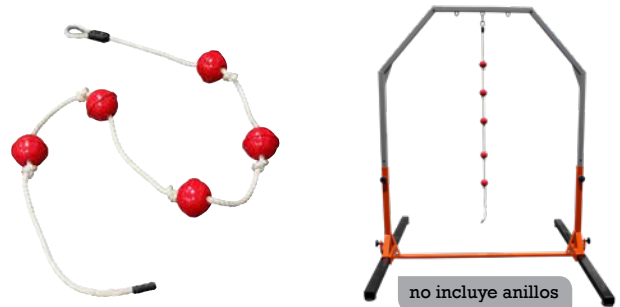

TRAPECIO ELITE™ KIDS GYM

- Construido con un material duro y duradero de polietileno
- Incluye dos correas ajustables que lo conectan con la torre de anillos ELITE™ Kids (el equipo se vende por separado)
- Las correas ajustables de 25mm están hechas de una cincha con aros en "D" soldados.

405-342 Trapecio ELITE™ KIDS GYM



HAZ TU
PROPIO
COMBO



barra no incluida

CHANGUERO ELITE™ KIDS GYM

- Construidas con tubo redondo y rectangular; base de hule evita que se resbale
- Incluye herramientas para unirlo para su uso con la barra fija ELITE™ Kids (el equipo se vende por separado)
- La manija ajustable permite instalarlo en varias alturas

405-345 Changuero ELITE™ KIDS GYM- peso 20kg



barra no incluida

RESBALADILLA ELITE™ KIDS GYM

- Hecha de esponja de polietileno; dimensión externa de 46cm
- Incluye herramientas para usarla con los postes de la barra baja ELITE™ Kids o barras paralelas (el equipo se vende por separado)
- Diseñado sólo para su uso con la Pared o la red para Escalar ELITE™ Kids, mas no sola

405-343 Resbaladilla ELITE™ KIDS GYM - peso 14kg



Pared para escalar y resbaladilla



Red para trepar y resbaladilla



barra no incluida

MURO PARA ESCALAR ELITE™ KIDS GYM

Hecho de madera contrachapada del 9mm con una textura cuadrículada superpuesta y rocas de polietileno moldeadas con una textura de fácil agarre

- Incluye herramientas para usarlo con los postes de la barra baja ELITE™ Kids o barras paralelas (el equipo se vende por separado)
- Diseñado sólo para su uso con el Muro o la red para Escalar ELITE™ Kids, mas no solo

405-344 Pared para escalar ELITE™ KIDS GYM



Red y pared para trepar



barra no incluida

RED PARA TREPAN ELITE™ KIDS GYM

- Hecha de una cincha cosida de 25mm unida a la base con ganchos cosidos
- La base está hecha de tubo redondo y una barra plana; revestido en polvo para larga duración
- Incluye herramientas para usarla con los postes de la barra baja ELITE™ Kids o barras paralelas
- Diseñada sólo para su uso con la Pared o la red para Escalar ELITE™ Kids, mas no sola
- Sólo cabe en el circuito en línea o como estación individual

405-346 Red para trepar ELITE™ KIDS GYM

NASTIA LIUKIN POR AAI

¡LEVÁNTATE... Y DIVIÉRTETE! "ES UN ORGULLO PARA MÍ PRODUCIR MI PROPIA LÍNEA DE PRODUCTOS PARA EL BIENESTAR Y ENTRENAMIENTO DE GIMNASTAS JÓVENES. ¡PUEDES ENTRENAR EN CASA PARA SER UNA CAMPEONA!

A COLCHONES PLEGABLES NASTIA

- 478-103 Colchón plegable V0 rosa y morado de 1.2m x 2.4m
- 478-104 Colchón plegable V0 rosa y morado de 1.5m x 30m
- 478-100 Colchón plegable V0 rosa y blanco de 1.2m x 2.4m
- 478-102 Colchón plegable V0 rosa y blanco de 1.5m x 3m

B BARRA DE ENTRENAMIENTO PARA PREESCOLAR NASTIA

- 407-685 Barra para Preescolar Nastia (Laminada)
- 407-672 Barra para Preescolar Nastia (Barra de acero)

C BARRA DE ENTRENAMIENTO DE PISO DE 5CM

- 405-210 Barra de piso de 5cm Nastia

D COLCHONETA ROSA

- 478-106 Colchoneta plegable rosa de 60 x 1.2m

E VIGA DE 7CM

- 405-038 Viga de entrenamiento de 7cm

F VIGA JUNIOR

- 406-215 Viga Junior de 2.4m

G VIGA DE ESPONJA

- 406-216 Viga rosa de esponja de 10m x 2.7m x 5cm



PERSONALIZA TU GIMNASIO

¡COMBINA LOS COLORES DE TU EQUIPO!

AAI puede personalizar colchonetas y los auxiliares de vinil de .5kg con los colores de tu equipo. Escoge entre los 15 colores de vinil sin cargo extra.

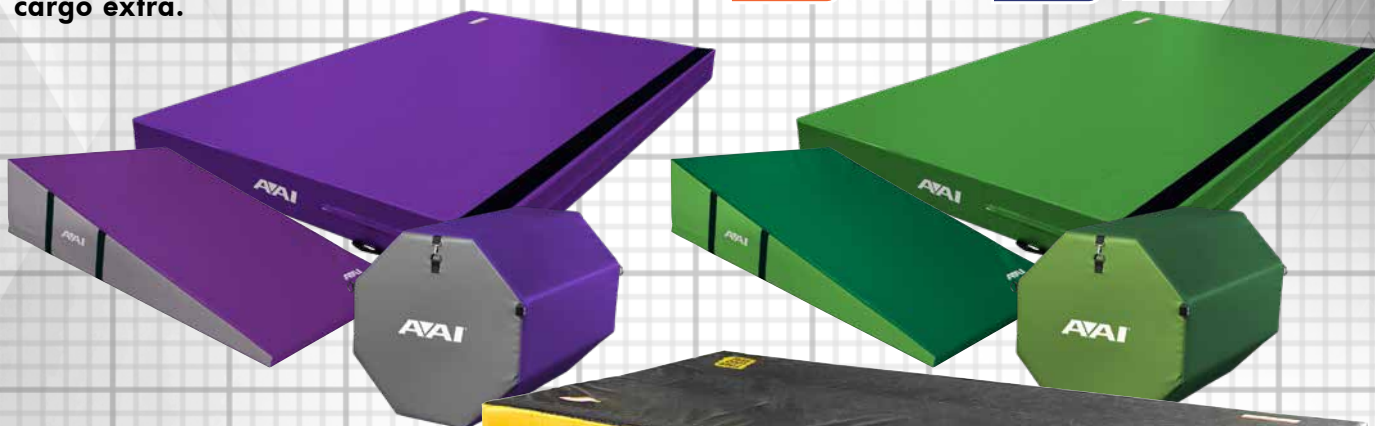

¡HAZ QUE RESALTE!

AAI puede imprimir el logo de tu gimnasio en los colchones y auxiliares.

Requerimientos

Tipo de Archivo: .AI, .EPS o .PDF



¡NO OLVIDES EL ÁREA DE ENTRENAMIENTO!



Escoge un color personalizado para tu piso de competencias.

La alfombra con esponja para el piso de competencia y pistas de acrobacia está disponible en azul, rojo, negro, morado, verde, verde azulado, rosa, gris oscuro, gris claro y naranja.



AAI puede incorporar el logo de tu gimnasio a la alfombra.

DISEÑO DEL GIMNASIO

AAI puede ayudar a diseñar un gimnasio, ya sea que empiece desde cero o se esté remodelando.

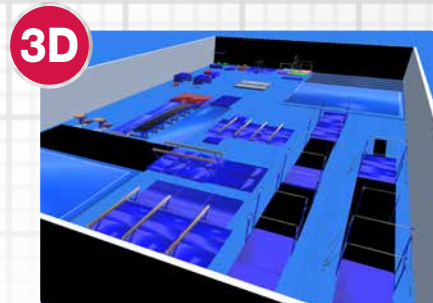
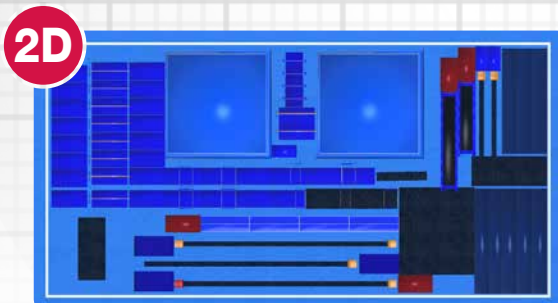



AMERICANATHLETIC.COM/GYMNASTICS

200 American Ave. | Jefferson, IA 50129

{Sin Costo} 800.247.3978 {Directa} 515.386.3125

Email: AskAAI@americanathletic.com

DETALLES DE GARANTÍA

AAI garantiza sus productos contra defectos en el material y en su fabricación. AAI, sin cargo alguno y a su opción, reparará o reemplazará cualquier producto que se demuestre a nuestra satisfacción como defectuoso dentro de un (1) año de recibido y con transporte pre-pagado. Esta garantía cubre sólo los productos fabricados por AAI, no cubre cargos de transportación, instalación o reemplazo incurridos por el cliente; tampoco aplica a productos o componentes de otra fábrica mostrados en este catálogo o usados en conjunto con los productos de AAI, de acuerdo con los términos aquí señalados y las normas aceptables de AAI.

Esta garantía es exclusiva y sustituye a otras garantías explícitas o implícitas incluyendo, mas no limitadas, a cualquier garantía de comercialidad o de idoneidad para un propósito específico.

La modificación de los productos de AAI anula la garantía y puede incurrir en un riesgo de lesión personal grave. La garantía no cubre el abuso, mal uso, uso anormal, instalación defectuosa, mal mantenimiento o reparaciones no autorizadas. AAI no está obligado, ni se responsabiliza en caso de daños provocados o ligados al uso y rendimiento

de sus productos.

PROPUESTA 65 DE CALIFORNIA

Ciertos productos en este catálogo están sujetos a la Ley de Agua Potable y de Residuos Tóxicos de 1986, conocida como "Proposición 65". Ésta requiere de advertencias claras y razonables acerca de los productos que exponen a los individuos del Estado de California a un químico que, de acuerdo con dicho Estado, es causa de cáncer, defectos congénitos y otros daños reproductivos. Los productos correspondientes enviados a California tendrán adherida la siguiente advertencia o alguna otra advertencia pertinente:

ADVERTENCIA: Este producto contiene químicos conocidos que, a conocimiento del Estado de California, causan cáncer, defectos congénitos u otro daño reproductivo.

La NCAA® es una marca registrada de National Collegiate Athletic Association.

Eurotramp® y Airtrack® son marcas registradas y su uso está autorizado.

ESTE CATÁLOGO FUE TRADUCIDO POR GEORGINA VIVANCO RÍOS.